

Leviat®

Transport, Verbindung & Bewehrung

Lösungen für den Betonfertigteilbau



Featured product brands:

Ancon  **HALFEN** **thermomass** **MOMENT**  MeadowBurke **PLAKA**

Leviat®

Wir entwickeln, modellieren und produzieren technische Produkte und innovative Konstruktionslösungen, die dazu beitragen, architektonische Visionen in die Realität umzusetzen und unseren Baupartnern ermöglichen, besser, sicherer, stärker und schneller zu bauen.

Leviat ist einer der weltweit führenden Anbieter von Verbindungs-, Befestigungs-, Hebe- und Verankerungstechnik.

Vom Bau neuer Schulen, Krankenhäuser, Wohnhäuser und Infrastrukturen bis hin zur Reparatur und Instandhaltung historischer Bauwerke - unsere Ingenieurskunst und Produkttechnologie machen weltweit einen Unterschied.

Wir bieten technische Unterstützung in jeder Phase eines Projekts, von der ersten Planung bis zur Installation und darüber hinaus.

Unser technischer Support reicht von der einfachen Produktauswahl bis hin zur Entwicklung einer vollständig maßgeschneiderten projektspezifischen Konstruktionslösung.

Hinter jedem Versprechen, das wir vor Ort geben, stehen das Engagement und die Erfahrung unseres globalen Teams. Wir beschäftigen fast 3.000 Mitarbeiter an 60 Standorten in Nordamerika, Europa und im asiatisch-pazifischen Raum und bieten einen flexiblen und reaktionsschnellen Service weltweit.





>3.000
Mitarbeiter

60+
Standorte

~20
Länder

Unsere Fachgebiete

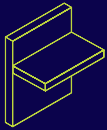

Lasttragende Verbindungen

Systeme, die robuste, effiziente Verbindungen und eine durchgehende Betonbewehrung zwischen Wänden, Platten, Säulen, Trägern und Balkonen herstellen und so die strukturelle Integrität sowie die thermische und akustische Leistung verbessern.

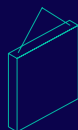

Heben & Abstützen

Systeme für den sicheren und effizienten Transport, das Heben und die temporäre Aussteifung von gegossenen Betonelementen und aufklappbaren Platten, bevor dauerhafte strukturelle Verbindungen hergestellt werden.

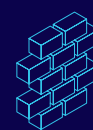

Fassadenbefestigungen & -verstärkungen

Systeme für die sichere und thermisch effiziente Befestigung der äußeren Gebäudehülle, einschließlich Ziegel und Naturstein, isolierte Sandwichpaneele, Vorhangfassaden und abgehängte Betonfassaden, sowie die Reparatur und Verstärkung bestehender Mauerwerke.

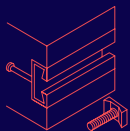

Verankern & Befestigen

Systeme zur Befestigung von Sekundärteilen in Beton, einschließlich Ankerschienen, Bolzen und Dübeln; außerdem Zugstabsysteme für Dächer und Vordächer.



Schalung & Zubehör

Nicht-strukturelles Zubehör, das unsere technischen Lösungen ergänzt und dazu beiträgt, dass Ihr Bauumfeld sicher und effizient funktioniert, einschließlich Formen zum Gießen von Standard- und Spezialbetonelementen und Bauzubehör wie Abstandhalter für Bewehrungsstäbe.

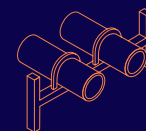

Industrietechnik

Montageschienen, Rohrschellen und andere modulare Installationssysteme, die eine sichere Befestigung in einer Vielzahl von industriellen Anwendungen ermöglichen.

Weitere Produktpaletten

Ancon | Aschwanden | Connolly | Halfen | Helifix | Isedio | Meadow Burke | Modersohn | Moment | Plaka | Scaldex | Thermomass

Inhaltsverzeichnis

Auswahlraster	5	HALFEN HOP Fassadenplattenverankerung	36	HALFEN HTT Trittschall- Dämmelement	61
Warum sollte man sich für Leviat entscheiden?	6	MB Super Lynk Anker	37	HALFEN HBB Bi-Trapez-Box	62
Transportankersysteme	8	MB Rapid Lok	38	Querkraftdorne	63
HALFEN DEHA	9	HALFEN HKZ Verankerungslasche	39	HALFEN HSD Querkraftdorn	64
Ancon Unilift	10	HALFEN HLB Loop Box	40	Ancon HLD Querkraftdorn	65
HALFEN FRIMEDA	11	Verankerungssysteme Betonfassade	41	Mechanische Fertigteilverbindungen	66
Ancon EdjPro	12	HALFEN FPA & DS Fassadenplattenanker und Druckschraube	42	HALFEN HUC Universal Connection System	67
HALFEN HD Hülsenankersystem	13	HALFEN HFV Verstiftung	43	HALFEN HBS Bewehrungsschraubanschluss	68
HALFEN DEHA Hülsenankersystem	14	HALFEN BRA Brüstungsanker	44	HALFEN DEMU Bewehrungsschraubanschluss	69
HALFEN DEMU	15	HALFEN SPA Sandwichplattenanker Drahtanker	45	MOMENT MGC Grout Coupler System	70
Ancon LinkPro Ankerschlaufe	16	HALFEN FA Sandwichplattenanker Flachanker	46	Rückbiegeanschlüsse und Endverankerungen	71
Ankerschienen und Verankerungssysteme	17	Thermomass faserverstärkter Sandwichplattenanker	47	HALFEN HSC Stud Connector	72
HALFEN HTA Halfenschiene	18	Verankerungssysteme für Verblendmauerwerk	48	HALFEN HBT Rückbiegeanschluss	73
HALFEN HZA DYNAGRIP Halfenschienen, gezahnt	19	HALFEN PK4 Stützsystem für Mauerwerk	49	PLAKA Profilarc Rückbiegeanschluss	74
HALFEN HTA-CS Halfenschiene, gebogen	20	HALFEN HMS Maueranschlusschiene und ML Maueranschlussanker	50	Durchstanz- und Querkraftbewehrung	75
HALFEN HGB Halfenschienen zur Geländerbefestigung	21	HALFEN FSW Fertigteilsturzwinkel	51	HALFEN HDB Durchstanz- und Querkraftbewehrung	76
HALFEN HTA-ES Fertigteilsturzbefestigung	22	Wärmedämmende Anschlüsse	52	HALFEN HDB-S Querkraftbewehrung	77
HALFEN HTU Profilblech-Befestigungsschiene	23	HALFEN HIT Balkonanschluss Allgemeine Übersicht	53	HALFEN HDB-F Durchstanzbewehrung für Filigranplatten	78
HALFEN DEMU T-FIXX Hülsenanker	24	HALFEN HIT Balkonanschluss (Elementdecken)	54	Liste der lokalen Ansprechpartner	79
HALFEN DEMU Bolzenanker	25	HALFEN HIT Balkonanschluss (Höhenversatz bzw. Wandanschluss)	55		
Ancon QwikFoot Gewindeeinsatz	26	HALFEN HIT Balkonanschluss (Balken und Wände)	56		
Ancon QwikFix Gewindeeinsatz	27	HALFEN HIT Balkonanschluss Anschluss Stahl an Beton	57		
HALFEN TWS Hexagon Plattenanker	28	Ancon SSTC/STC Balkonanschluss (Stahl an Beton)	58		
HALFEN HLX Lift-Box	29	Akustisch gedämmte Anschlüsse	59		
Mechanische Fertigteilverbindungen	30	HALFEN HTF Trittschall-Dämmelement	60		
HALFEN HCC System (bestehend aus HCC Stützenschuh und HAB Bolzenanker)	31				
MOMENT Hybrid-Fertigteilverbinder	32				
HALFEN HEK Fertigteilverbindung	33				
HALFEN HBJ Betojuster (für Wände)	34				
HALFEN HBJ Betojuster (für Stützen)	35				

Auswahlraster

Gebrauchsanweisung

Wählen Sie Ihr Fertigteil in der linken Spalte aus und lesen Sie in der horizontalen Zeile, um zu entdecken, welche Produktgruppe von Leviat am besten für Ihre Anwendung geeignet ist. Die Seitennummern werden für jede Produktgruppe angezeigt, um Ihnen bei der Erkundung des gesamten Sortiments zu helfen. Bitte beachten Sie, dass dieses Dokument nur eine Auswahl unserer Lösungen zeigt. Für weitere Informationen gelangen Sie über die verfügbaren Links zu den Websites unserer Produktmarken. Wenden Sie sich auch gerne an Ihr lokales Leviat Team, um Hilfe bei der richtigen Systemauswahl zu erhalten.

Produktgruppen und Fertigteile			Transportanker und Transportankersysteme	Ankerschienen und Verankerungssysteme	Mechanische Bewehrungsanschlüsse	Verankerungssysteme Betonfassade	Verankerungssysteme für Verbländemauerwerk	Wärmedämmende Anschlüsse	Akustisch gedämmte Anschlüsse	Querkraftdorne	Mechanische Fertigteilverbindungen	Rückleganschlüsse und Endverankerungen	Durchstanz- und Querkraftbewehrung
Seitennummern			8–16	17–29	30–40	41–47	48–51	52–58	59–62	63–65	66–70	71–74	75–78
	Pi-Platten	1	✓								✓		✓
	Balkonplatten	2	✓	✓			✓	✓		✓	✓		
	Fertigteilelemente	3	✓									✓	
	Brückenträger	4	✓	✓							✓	✓	✓
	Stützen und Balken	5	✓		✓	✓	✓	✓			✓	✓	
	Nutzkabinen	6	✓	✓			✓					✓	
	Fassadenplatten	7	✓	✓	✓	✓	✓	✓			✓	✓	
	Platten	8		✓									
	Fundamente	9	✓							✓	✓	✓	✓
	Glasbausteinplatten	10	✓	✓	✓	✓							
	Spannbetonhohldielen	11	✓										
	Mauerwerk-Sandwichelemente	12	✓	✓	✓	✓	✓	✓			✓	✓	
	Lärmschutzwände	13	✓										
	Stützmauern	14	✓	✓	✓								
	Sandwichplatten	15	✓	✓	✓	✓	✓	✓			✓	✓	
	Treppen und Treppenpodeste	16	✓	✓				✓	✓	✓		✓	
	Modulare Haussysteme	17	✓	✓	✓	✓	✓	✓	✓	✓	✓	✓	✓
	Behälter & Rohrleitungen	18	✓										
	Deckenplatten	19	✓		✓			✓	✓	✓	✓	✓	✓
	Architekturbauteile	20	✓	✓	✓		✓	✓					

Warum sollte man sich für Leviat entscheiden?

Lokale Vertriebsunterstützung auf der ganzen Welt

Leviat ist ein internationales Unternehmen, welches in mehr als 20 Ländern tätig ist. Jedes lokale Vertriebsteam verfügt über Ressourcen, die sich ausschließlich der Betreuung der Fertigteilbranche widmen. Wir stehen Ihnen zur Verfügung, um Sie bei der Auswahl, der Terminierung und der Lieferung unserer Produkte zu unterstützen, damit Sie Ihren Geschäftsanforderungen gerecht werden und Ihre Projektanforderungen erfüllen.

Die Kenntnisse und Fähigkeiten unserer Fachleute ermöglichen es, genau dann die Produkte zu liefern, wenn diese benötigt werden. Dank unseres agilen Fertigungsprozesses sind wir in der Lage, schnell auf großvolumige Aufträge zu reagieren und anspruchsvolle Terminvorgaben weltweit einzuhalten.

Die frühzeitige Einbeziehung von Leviat in ein Fertigteilprojekt kann dazu beitragen, Effizienz und Sicherheit zu verbessern. Der ständige Dialog mit uns lohnt sich für Sie, da so weitere Gelegenheiten für die Offsite-Fertigung erkannt werden.

Wenden Sie sich bitte an Ihr lokales Leviat Team, um Hilfe bei Ihrem nächsten Projekt zu erhalten. Kontaktangaben finden Sie auf Seite 79.



Weltweite lokale technische Unterstützung

Leviat verfügt über umfangreiche Erfahrung im Bereich der modularen Fertigteilbauweise. Unser Sortiment bietet Innovationen aus aller Welt. Hierzu gehören auch vollständig mechanische Verbindungen zwischen Fertigteilen.

Unsere lokalen Ingenieure werden Sie in Ihrer Landessprache und Zeitzone unterstützen und Ihnen die beste Lösung für Ihr Projekt aus unserem breiten Portfolio empfehlen.

Unter anderem stellen wir Dienstleistungen wie statische Berechnungen sowohl für Standardanwendungen als auch maßgeschneiderte Anwendungen und Unterstützung bei der Installation vor Ort bereit. Unsere lokalen Ingenieurressourcen werden von einem Team aus weltweiten Spezialisten unterstützt, um Ihnen bei ungewöhnlichen oder besonders anspruchsvollen technischen Herausforderungen zu helfen.



Berechnungssoftware und Digital Engineering

Wir verfügen über Design-, Berechnungs- und Digital Engineering-Tools. Diese können von den Websites unserer Produktmarken heruntergeladen werden, um unsere Lösungen für Ihre Bauvorhaben zu planen und anzuwenden.

Sollten Sie Unterstützung beim Herunterladen oder bei der Verwendung unserer Software benötigen, hilft Ihnen gerne Ihr lokales Leviat Team.

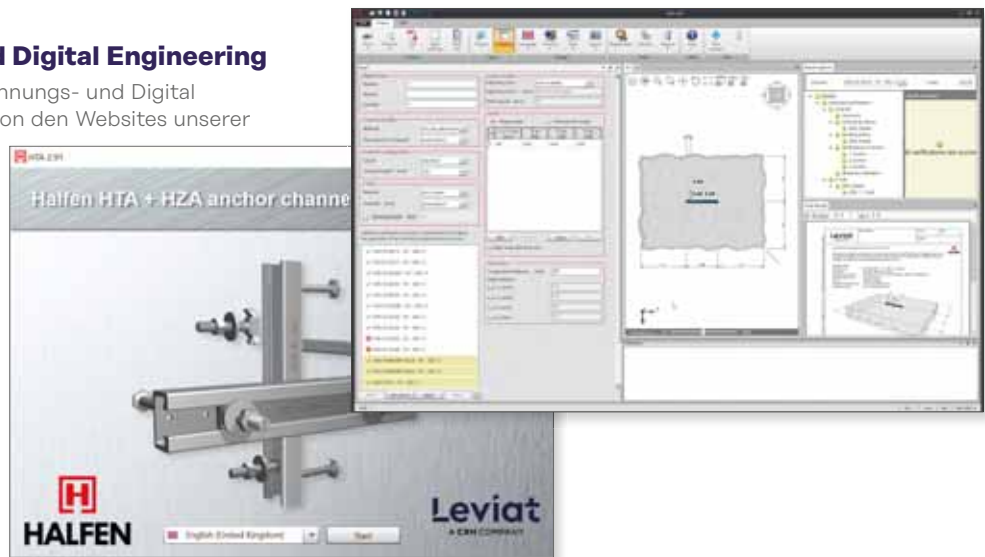

Building Information Modelling (BIM)

Mit dem Building Information Modelling (Gebäudedatenmodellierung) können Sie jetzt eine vollständige 3D Darstellung eines Bauvorhabens bis in das kleinste Detail erstellen, um die Gebäudeperformance zu bewerten und den Bauablauf zu planen. Diese digitalen Darstellungen fungieren als Aufzeichnung der Designabsicht, als Bauanleitung und als Betriebsanleitung nach der Fertigstellung. Die BIM-Lösungen von Leviat helfen Ihnen dabei, ein hohes Niveau an Genauigkeit zu erreichen.

Wir können BIM-Objekte unserer Produkte zur Verwendung mit allen gängigen BIM-Softwares bereitstellen, die heutzutage eingesetzt werden. Dort, wo Open-BIM bevorzugt wird, können wir direkt in Ihrem BIM-Modell arbeiten, um unsere Produkte detailliert darzustellen.

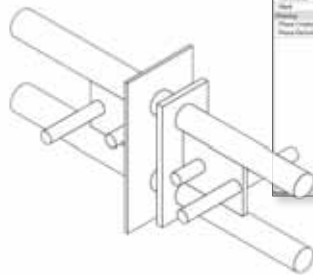

Schulung und Informationen

Wir verfügen über eine breite Palette an Ressourcen zur Unterstützung des Designs und der Verwendung unserer Produkte. Dazu gehört eine Auswahl an Webinaren sowohl als aufgezeichnete Sessions als auch als Live-Veranstaltung, Videos, die unsere Produkte im Einsatz und während der Installation zeigen, sowie zahlreiche Referenzprojekte, die Einsatzmöglichkeiten präsentieren.

Zulassungen und Zertifizierungsunterlagen stehen auch im Internet zum Download bereit. Außerdem werden all unsere Produkte mit klaren und präzisen Anweisungen geliefert, damit Sie diese vor Ort richtig installieren können.

Umfassendes Produktsortiment

Das Bauen mit Fertigteilen weist zahlreiche Vorteile auf. Von der Abfallreduzierung und Qualitätsverbesserungen durch ein kontrolliertes Produktionsumfeld bis hin zu Zeiteinsparungen und Sicherheitsvorteilen der einfachen Montage auf der Baustelle.

Die Technologie, die bei dem sicherheitskritischen Heben, Verankern und Verbinden der Fertigteile zum Einsatz kommt, spielt eine entscheidende Rolle bei der Maximierung dieser Vorteile.

Diese Broschüre enthält eine Auswahl an innovativen technischen Lösungen aus dem umfassenden Portfolio von Leviat mit zahlreichen unserer bewährten

Produktmarken, die weltweit für Qualität und Zuverlässigkeit bekannt sind.

Innovation

Gerne können Sie das Leviat-Team ansprechen, wenn Sie Ideen zur Verbesserung oder Erweiterung unserer Produkte und Dienstleistungen haben.

Innovation ist bei Leviat ein zentraler Wert und wir sind stets daran interessiert, neue und verbesserte Angebote in Zusammenarbeit mit unseren Planern und Kunden zu entwickeln.

Transportankersysteme



Das HALFEN DEHA KKT Kugelkopf-Transportankersystem ist ein universelles Schnellkupplungssystem zum Transport von Betonfertigteilen aller Art. Mit Ankerlasten von bis zu 45t eignet sich dieses System selbst für die anspruchsvollsten Anwendungen.

Hauptmerkmale und wesentliche Vorteile

- Sicheres Heben, selbst von großen und schweren Bauteilen
- 10 Lastklassen von 1,3 bis 45,0 t
- Sekundenschnelles Ein- und Auskuppeln
- Umfangreiches Produktsortiment für jede Anwendung
- Dreh- und Transportkupplung zum Heben und Transportieren von Rohrstücken verfügbar
- Betondeckung 10mm – 23mm
- CE-Kennzeichnung nach Maschinenrichtlinie MD 2006/42 EC (und EN 13155)

Klicken Sie hier für weitere Informationen

- [Produktseite](#)
- [Produktliteratur](#)
- [Montageanleitung](#)

Verfügbarkeit

- ✓ Asien-Pazifik: China
- ✓ Europa
- ✗ Nordamerika
- ✓ Naher Osten



Typische Anwendungen



- Transportanker und Transportankersysteme
- Ankerschienen und Verankerungssysteme
- Mechanische Betonfertigteilverbindungen
- Verankerungssysteme Betonfassade
- Verankerungssysteme für Verbländmauerwerk
- Wärmedämmende Anschlüsse
- Akustisch gedämmte Anschlüsse
- Querkraftdorne
- Mechanische Fertigteilverbindungen
- Rückblegeanschlüsse und Endverankerungen
- Durchstanz- und Querkraftbewehrung

Ancon Unilift ist das ideale Transportankersystem zum Heben und Bewegen von einer Vielzahl von Betonfertigteilen, insbesondere für Anwendungen im Tiefbau. Das System wird typischerweise zum Heben von Platten, Rohren, Kanäle, Schächten, Straßenabsperungen, Brückenträgern, Wände, Lärmschutzwände, Düker usw. verwendet.

Hauptmerkmale und wesentliche Vorteile

- Ideal für Anwendungen im Tiefbau
- Schneller, effizienter Transport von Teilen von der Fabrik zur Baustelle
- Standard-Lastklassen von 1,3, 2,5, 5, 10, 20 und 32 Tonnen verfügbar
- Für ein Höchstmaß an Sicherheit sind die Bauteile von verschiedenen Lastklassen nicht untereinander austauschbar
- Alle Komponenten des Ancon Unilift Systems erfüllen die internationalen Standards und Vorschriften für Hebekomponenten oder übertreffen diese.
- Das einzigartige patentierte Design der Unilift Verriegelung verhindert, dass sich die Verbindung zwischen Kupplung und Anker löst.



Klicken Sie hier für weitere Informationen

- [Produktseite](#)
- Erklärung: auf Anfrage

Verfügbarkeit

- ✓ Asien-Pazifik: Australien, China, Indien, Neuseeland
- ✗ Europa
- ✗ Nordamerika
- ✓ Naher Osten



Typische Anwendungen



Das HALFEN FRIMEDA TPA Transportankersystem verfügt über eine Schnellkupplungsverbindung und eignet sich für den Transport von Fertigteilen aller Art. Der Aufstellanker ermöglicht es, liegend hergestellte Elemente aufzurichten, ohne dass ein Kipptisch benötigt wird.

Hauptmerkmale und wesentliche Vorteile

- Sicheres Heben, selbst von großen Fertigteilen
- Lastklassen von 1,3t bis 26,0t
- Umfangreiches Produktsortiment für jede Anwendung
- Aufstellanker zur Vermeidung von Kantenbruch lieferbar
- Fernauflösevorrichtung lieferbar
- Betondeckung 10mm – 23mm
- CE-Kennzeichnung nach Maschinenrichtlinie MD 2006/42 EC (und EN 13155)

Klicken Sie hier für weitere Informationen

- [Produktseite](#)
- [Produktliteratur](#)
- [Erklärung](#)
- [Montageanleitung](#)

Verfügbarkeit

- ✗ Asien-Pazifik
- ✓ Europa
- ✗ Nordamerika
- ✓ Naher Osten



Typische Anwendungen



Transportanker
und Transportanker-
systeme

Ankerschienen
und Verankerungs-
systeme

Mechanische
Betonfertigteil-
verbindungen

Verankerungs-
systeme für
Betonfassade

Verankerungs-
systeme für
Verbundmauerwerk

Wärmedämmende
Anschlüsse

Akustisch gedämmte
Anschlüsse

Querkraftdorne

Mechanische
Fertigteil-
verbindungen

Rückbiegean-
schlüsse und
Endverankerungen

Durchstanz- und
Querkraftbewehrung

Das Ancon EdjPro System ist ideal für das Heben von dünnen werkseitig gegossenen Platten, bei denen eine hohe Oberflächenqualität benötigt wird, typischerweise bei sichtbaren Wänden und Außenwänden. Es verhindert Rissbildungen und Abplatzungen im Bereich der Randanker. Der Einsatz des EdjPro Systems sorgt dafür, dass der einwandfreie Zustand der werkseitig gegossenen Platten beibehalten wird, wodurch Nachbesserungen vermieden und die Gesamtkosten gesenkt werden.

Hauptmerkmale und wesentliche Vorteile

- Keine Risse. Keine Abplatzungen. Keine Ausbesserungen. Einfach perfekte Platten!
- Entwickelt und getestet nach AS 3850:2015
- Die Anker verfügen über Gummistopfen, die verhindern, dass sich Beton im Hebeloch ansammelt
- Spezifische Lastbereiche von 4,0t - 15,0t (Sicherheitsfaktor 2,25)
- Die Anker und Kupplungen sind mit der Nenntragfähigkeit und der Chargennummer eindeutig gekennzeichnet

Klicken Sie hier für weitere Informationen

- [Produktseite](#)
- Erklärung: auf Anfrage

Verfügbarkeit

- ✓ Asien-Pazifik: Australien, Neuseeland
- X Europa
- X Nordamerika
- X Naher Osten



Typische Anwendungen



HALFEN HD Hülsenankersystem



Der Halfen HD Anker überzeugt durch seine erhöhten Lastklassen. Mit Tragfähigkeiten bis 25t ist er klar im Vorteil gegenüber anderen Hülsenankersystemen. Die Hülsen sind zudem mit einem integrierten Hülsenschutz versehen. Dieser verhindert das Eindringen von Schmutz in die Hülse. Dadurch wird ein effizientes und sicheres Heben garantiert.

Hauptmerkmale und wesentliche Vorteile

- Für dünne Fertigteile besonders geeignet
- Kleiner Hüsendurchmesser bei erhöhter Tragfähigkeit
- Lastklassen von 1,3t bis 25,0t.
- Nur kleine Aussparungen im Fertigteil
- Integrierte Eindrehsicherung
- CE-Kennzeichnung nach MD 2006/42 EC und EN 13155

Klicken Sie hier für weitere Informationen

- [Produktseite](#)
- [Produktliteratur](#)
- [Montageanleitung](#)

Verfügbarkeit

- ✗ Asien-Pazifik
- ✓ Europa
- ✗ Nordamerika
- ✓ Naher Osten



Typische Anwendungen



- Transportanker und Transportsysteme
- Ankerschienen und Verankersysteme
- Mechanische Betonfertigteilverbindungen
- Verankersysteme Betonfassade
- Verankersysteme für Verblendmauerwerk
- Wärmedämmende Anschlüsse
- Akustisch gedämmte Anschlüsse
- Querkraftdorne
- Mechanische Fertigteilverbindungen
- Rückbliegeschlüsse und Endverankerungen
- Durchstanz- und Querkraftbewehrung

HALFEN DEHA Hülsenankersystem



Der HALFEN HA Hülsenanker ist ein gängiges und universelles Hülsenankersystem.

Dank der preisgünstigen Ankerschlaufen ist er ein kosteneffizientes Lastaufnahmemittel.

Hauptmerkmale und wesentliche Vorteile

- Umfangreiches Sortiment an Ankertypen
- Lastklassen von 0,5t bis 12,5 t
- Kostengünstige Ankerschlaufen
- CE-Kennzeichnung nach MD 2006/42 EC

Klicken Sie hier für weitere Informationen

- [Produktseite](#)
- [Produktliteratur](#)
- [Erklärung](#)
- [Montageanleitung](#)

Verfügbarkeit

- ✗ Asien-Pazifik
- ✓ Europa: Niederlande
- ✗ Nordamerika
- ✓ Naher Osten



Typische Anwendungen



HALFEN DEMU



Das HALFEN DEMU Hülseankersystem eignet sich für dünne Elementdecken, Balken, Stützen und Wände usw.

Hauptmerkmale und wesentliche Vorteile

- Hülse mit metrischem Gewinde Durchmesser M12 - M42
- Für eine Vielzahl von Hebeanwendungen geeignet
- Kann mit Schraubenverankerungen und Bewehrungsanschlüssen kombiniert werden
- Umfangreiches Zubehör

Klicken Sie hier für weitere Informationen

- [Produktseite](#)
- [Produktliteratur](#)
- [Erklärung](#)
- [Montageanleitung](#)

Verfügbarkeit

- ✗ Asien-Pazifik
- ✓ Europa: Niederlande
- ✗ Nordamerika
- ✓ Naher Osten



Typische Anwendungen



- Transportanker- und Transportsysteme
- Ankerschienen und Verankerungssysteme
- Mechanische Betonfertigteilverbindungen
- Verankerungssysteme Betonfassade
- Verankerungssysteme für Verbländmauerwerk
- Wärmedämmende Anschlüsse
- Akustisch gedämmte Anschlüsse
- Querkraftdorne
- Mechanische Fertigteilverbindungen
- Rückbiegeschlüsse und Endverankerungen
- Durchstanz- und Querkraftbewehrung

Ancon LinkPro Ankerschleife

Ancon LinkPro ist ein Sortiment an Ankerschleifen mit Faser-/Stahlkern zum sicheren und effizienten Transport von Stahl- und Spannbetonteilen, einschließlich Brücken- und Schalenträger.

Hauptmerkmale und wesentliche Vorteile

- Ideal für die Tiefbauindustrie
- Sichere und zuverlässige ingenieurtechnische Lösung
- Für das axiale und diagonale Heben geeignet
- Farbcodierte Etiketten zur visuellen Kontrolle der Nenntragfähigkeit
- Hergestellt aus korrosionsbeständigem verzinkten Stahl
- Keine speziellen Hebekupplungen oder Spezialausrüstung erforderlich
- Keine Aussparungskörper erforderlich
- Für den Einsatz mit Standard-Hebehaken/-bügel geeignet



Klicken Sie hier für weitere Informationen

- [Produktseite](#)
- Erklärung: auf Anfrage

Verfügbarkeit

- ✓ Asien-Pazifik: Australien, Neuseeland
- ✗ Europa
- ✓ Nordamerika
- ✓ Naher Osten



Typische Anwendungen

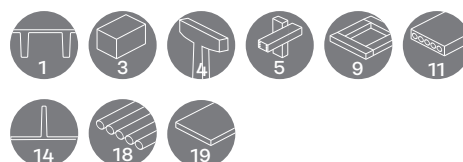

Ankerschienen und Verankerungssysteme



HALFEN HTA Halfenschiene

HALFEN HTA Halfenschiene werden in einer Vielzahl von Anwendungen in der Fertigteilbranche eingesetzt. Wände können beispielsweise vor Ort mit Stützen und einer Stahlhalterung verbunden werden. Diese werden an HALFEN Schienen befestigt, die in jedes Element eingegossen sind. Viele Fertigteile können mit dieser Methode sicher verbunden und einfach justiert werden.

Hauptmerkmale und wesentliche Vorteile

- Ideale Basis für eine dauerhaft justierbare, zuverlässige und montagefreundliche Befestigung
- Keine Beschädigung der tragenden Bewehrung durch nachträglich installierte Verankerungen
- Weiter Lastbereich (bis zu 66 kN), einschließlich dynamischer Lasten
- Die proprietäre Software bietet zuverlässige Leistungs- und Abmessungsdaten, die für eine optimale Planung sorgen
- Europäische Technische Bewertung (ETA)

Klicken Sie hier für weitere Informationen

- [Produktseite](#)
- [Produktliteratur](#)
- [Zulassungen](#)
- [Montageanleitung](#)

Verfügbarkeit

- ✓ Asien-Pazifik
- ✓ Europa
- ✓ Nordamerika
- ✓ Naher Osten



Typische Anwendungen

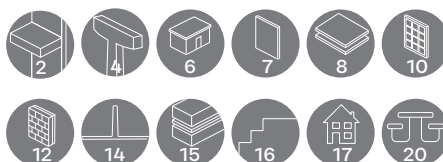

HALFEN HZA DYNAGRIP

Halfenschienen, gezahnt



Die HALFEN HZA DYNAGRIP gezahnten Halfenschienen sind für Anwendungen entwickelt worden, bei denen hohe Lasten auch in Schienenlängsrichtung aufgenommen werden müssen, wie Betonstützen, die Längslasten tragen. Diese speziellen gezahnten Halfenschienen garantieren eine formschlüssige mechanische Verbindung.

Hauptmerkmale und wesentliche Vorteile

- Breite Auswahl an Halfenschienen für verschiedene Anwendungen
- Für den Einbau in der Betondruck- und Betonzugzone geeignet
- Warmgewalzte Profile für dynamische Belastungen geeignet
- Zugelassen für Bauteile mit Brandschutzanforderungen
- Bauaufsichtlich zugelassen
- Montagefreundlich, kein Lärm, kein Staub und keine Erschütterungen
- Keine Beschädigung der tragenden Bewehrung durch nachträglich installierte Verankerungen
- Europäische Technische Bewertung (ETA)

Klicken Sie hier für weitere Informationen

- [Produktseite](#)
- [Produktliteratur](#)
- [Zulassungen](#)
- [Montageanleitung](#)

Verfügbarkeit

- ✓ Asien-Pazifik
- ✓ Europa
- ✓ Nordamerika
- ✓ Naher Osten

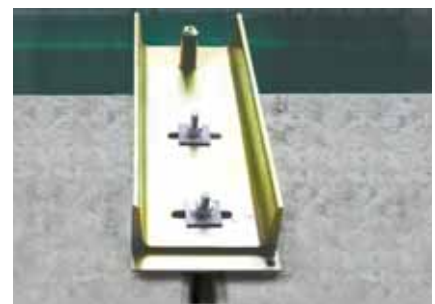

Typische Anwendungen

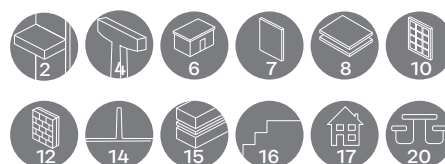

Transportanker- und Transportanker-systeme
Ankerschienen und Verankerungs-systeme
Mechanische Betonfertigteil- verbindungen
Verankerungs-systeme Betonfassade
Verankerungs-systeme für Verbländmauerwerk
Wärmedämmende Anschlüsse
Akustisch gedämmte Anschlüsse
Querkraftdorne
Mechanische Fertigteil- verbindungen
Rückbiegeanschlüsse und Endverankerungen
Durchstanz- und Querkraftbewehrung

HALFEN HTA-CS Halfenschiene, gebogen



Die HALFEN HTA-CS Halfenschienen werden im Tunnelbau verwendet, um eine sichere, zuverlässige und justierbare Verankerung in gekrümmten Fertigteilen wie Tunnelsegmente bereitzustellen.

Hauptmerkmale und wesentliche Vorteile

- Ideal für eine montagefreundliche und dauerhaft justierbare Verankerung in Tunnelsegmenten
- Hergestellt aus feuerverzinktem Stahl.

Klicken Sie hier für weitere Informationen

- [Produktseite](#)
- [Produktliteratur](#)
- [Zulassungen](#)
- [Montageanleitung](#)

Verfügbarkeit

- ✓ Asien-Pazifik
- ✓ Europa
- ✓ Nordamerika
- ✓ Naher Osten

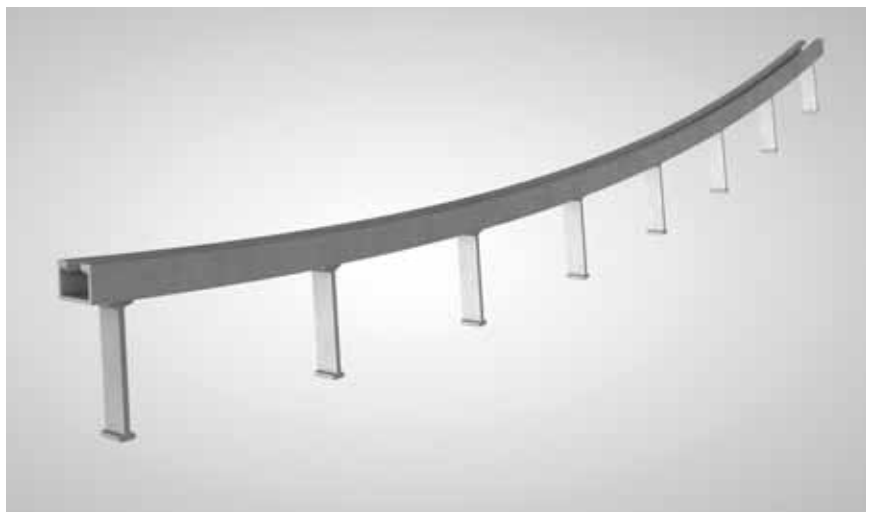

Typische Anwendungen

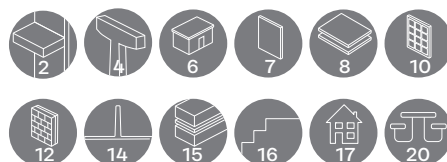

HALFEN HGB

Halfenschienen zur Geländerbefestigung



Die HALFEN HGB Geländerbefestigung ist eine optimale Lösung zur Befestigung von Stahlgeländern jeder Art an Betonfertigteilen. Dank dieser speziellen Halfenschienen können Geländer und Brüstungen schnell und einfach justiert werden. Die HALFEN HGB eignet sich auch zur Befestigung von Treppengeländern und Tribünelgeländern in Stadien sowie zur Installation von temporären Absturzsicherungen während der Bauzeit.

Hauptmerkmale und wesentliche Vorteile

- Einfache Justierung von Geländern
- Maximale Sicherheit durch starke Verbindung mit den Halfenschienen
- Bauzeitreduzierung durch schnelle Installation
- In Deutschland bauaufsichtlich zugelassen (DIBt Berlin)

Klicken Sie hier für weitere Informationen

- [Produktseite](#)
- [Produktliteratur](#)
- [Montageanleitung](#)
- [Zulassung](#)

Verfügbarkeit

- ✓ Asien-Pazifik
- ✓ Europa
- ✓ Nordamerika
- ✓ Naher Osten



Typische Anwendungen

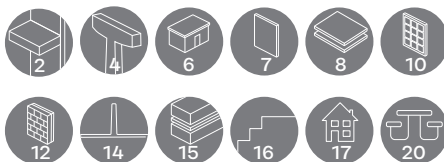

- Transportanker- und Transportanker-systeme
- Ankerschienen und Verankerungs-systeme
- Mechanische Betonfertigteil- verbindungen
- Verankerungs-systeme Betonfassade
- Verankerungs-systeme für Verbländmauerwerk
- Wärmedämmende Anschlüsse
- Akustisch gedämmte Anschlüsse
- Querkraftdorne
- Mechanische Fertigteil- verbindungen
- Rückbiegean-schlüsse und Endverankerungen
- Durchstanz- und Querkraftbewehrung

HALFEN HTA-ES Fertigteilsturzabhängung



Die HALFEN HTA-ES Halfenschiene aus nichtrostendem Stahl ist eine besondere Schiene mit einem Bügel zur Befestigung von Fertigteilstützen in einer Klinkerfassade. Sie ist ideal zum Einsatz in Kombination mit dem HALFEN HK5-S Konsolankersystem. Die HALFEN HTA-ES bieten Längs- und Quertoleranzen (in vier Richtungen), wobei die Befestigung mit Halfenschrauben erfolgt.

Hauptmerkmale und wesentliche Vorteile

- Hochfeste, korrosionsbeständige Schiene aus nichtrostendem Stahl und Bügel
- Bietet Längs- und Quertoleranzen in vier Richtungen
- In vielen verschiedenen Größen verfügbar, passend für nahezu allen Anwendungen, von 3,5kN-1,5kN (C30/37)
- Z-21.4-1989 Zulassung vom DIBt Berlin



Klicken Sie hier für weitere Informationen

- [Produktseite](#)
- [Produktliteratur](#)
- [Zulassung](#)
- [Montageanleitung](#)

Verfügbarkeit

- ✓ Asien-Pazifik
- ✓ Europa
- ✓ Nordamerika
- ✓ Naher Osten



Typische Anwendungen



HALFEN HTU Profilblech-Befestigungsschiene



Die HALFEN HTU Profilblech-Befestigungsschiene ist ideal zum Befestigen von Trapez- und Profilblechen jeder Art. Sie eignet sich sowohl für Quer- als auch für Zuglasten und ist mit Hilfe von Selbstbohrschrauben ganz einfach zu installieren.

Hauptmerkmale und wesentliche Vorteile

- Hohe Montagefreundlichkeit im Fertigteilwerk
- Ein Schienentyp, unabhängig von der Bewehrungsführung/Betondeckung
- Sichere Verankerung durch innovative Geometrie und Profilierung
- Durch Füllstoff kein Auftreffen des Bohrers bzw. der Selbstbohrschraube auf den Beton
- Typ-Kennzeichnung auf dem Schienerrücken ermöglicht eine leichte Identifikation der Schiene im eingebauten Zustand
- Bauaufsichtlich zugelassen

Klicken Sie hier für weitere Informationen

- [Produktseite](#)
- [Produktliteratur](#)
- [Zulassungen](#)
- [Montageanleitung](#)

Verfügbarkeit

- ✗ Asien-Pazifik
- ✓ Europa
- ✓ Nordamerika
- ✓ Naher Osten



Typische Anwendungen



Transportanker- und Transportankersysteme
Ankerschienen- und Verankerungssysteme
Mechanische Betonfertigteilverbindungen
Verankerungssysteme für Betonfassade
Verankerungssysteme für Verbländemauerwerk
Wärmedämmende Anschlüsse
Akustisch gedämmte Anschlüsse
Querkraftdorne
Mechanische Fertigteilverbindungen
Rückblegeanschlüsse und Endverankerungen
Durchstanz- und Querkraftbewehrung

HALFEN DEMU T-FIXX Hülsenanker

HALFEN DEMU T-FIXX

Hülsenanker dienen der sicheren dauerhaften Befestigung von Anschlusskonstruktionen an Betonfertigteilen. Die Hülsenanker eignen sich für vielfältige Anwendungen, auch als Dauerbefestigung überwiegend unter statischen oder quasi-statischen Beanspruchungen. Sie übertragen Zuglasten, Querlasten oder eine Kombination aus beiden und sind anwendbar in bewehrtem oder auch unbewehrtem Normalbeton der Festigkeitsklassen C20/25 bis C50/60 (gerissen oder ungerissen).



Hauptmerkmale und wesentliche Vorteile

- GV und A4 Hülsenanker mit metrischem Gewinde
- Verfügbar in den Größen M10-M20 und Längen von 50-145mm.
- Geeignet für Anwendungen mit mittleren und hohen Lasten
- Ideal für Befestigungen am Bauteilrand und in dünnen Betonelementen
- Europäische Technische Bewertung (ETA)
- Bemessungssoftware verfügbar

Klicken Sie hier für weitere Informationen

- [Produktseite](#)
- [Produktliteratur](#)
- [Zulassungen](#)
- [Montageanleitung](#)

Verfügbarkeit

- ✗ Asien-Pazifik
- ✓ Europa
- ✗ Nordamerika
- ✓ Naher Osten



Typische Anwendungen

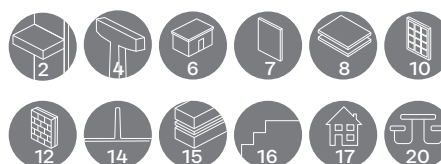

HALFEN DEMU Bolzenanker



Die HALFEN DEMU Bolzenanker garantieren eine sichere und dauerhafte Befestigung von Anschlusskonstruktionen an Betonfertigteilen. Sie bestehen aus einem Bolzen mit einer aufgeschraubten und verpressten Innengewindehülse mit metrischem ISO-Gewinde und einem Durchmesser von M12 bis M42. Die Anker können für dauerhafte Befestigungen überwiegend unter statischen oder quasi-statischen Beanspruchungen verwendet werden. Sie sind für die Verwendung in bewehrtem wie auch unbewehrten Normalbeton der Festigkeitsklassen C20/25 bis C50/60 (gerissen oder ungerissen) und für die Übertragung von Zuglasten, Querlasten sowie deren Kombination geeignet.



Hauptmerkmale und wesentliche Vorteile

- Bolzenanker mit metrischem Gewinde
- Geeignet für Anwendungen mit hohen Lasten
- Verfügbar in den Größen M12-M42 und Längen von 42mm-460mm
- Hergestellt aus GV, FV und A4
- Europäische Technische Bewertung
- Bemessungssoftware verfügbar

Klicken Sie hier für weitere Informationen

- [Produktseite](#)
- [Produktliteratur](#)
- [Zulassungen](#)
- [Montageanleitung](#)

Verfügbarkeit

- ✗ Asien-Pazifik
- ✓ Europa
- ✗ Nordamerika
- ✓ Naher Osten



Typische Anwendungen

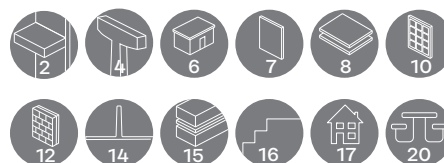

- Transportanker und Transportsysteme
- Ankerschienen und Verankerungssysteme
- Mechanische Betonfertigteilverbindungen
- Verankerungssysteme Betonfassade
- Verankerungssysteme für Verbländemauerwerk
- Wärmedämmende Anschlüsse
- Akustisch gedämmte Anschlüsse
- Querkraftdorne
- Mechanische Fertigteilverbindungen
- Rückbiegeschlüsse und Endverankerungen
- Durchstanz- und Querkraftbewehrung

Ancon QwikFoot Gewindeeinsatz

Der Ancon QwikFoot Gewindeeinsatz ist ein hochbelastbarer, warmgeschmiedeter Einsatz mit einem breiten Fuß für eine hochfeste Verankerung im Beton. Diese eingegossenen Gewindeeinsätze werden in Betonfertigteilen sowohl zum Anbringen von dauerhaften Anschlusskonstruktionen als auch von temporären Gerüsten verwendet.

Hauptmerkmale und wesentliche Vorteile

- Ideal für das Anbringen von dauerhaften Anschlusskonstruktionen oder temporären Gerüsten
- Fuß mit großem Durchmesser sorgt für eine volle Verankerungskapazität, ohne dass eine Querstange erforderlich ist
- Konzipiert, um selbst bei „puddle-in“-Anwendungen seine volle Festigkeit zu entfalten
- Verfügbar mit metrischem Gewinde M10-M24 und in den Längen 50-96mm
- Hergestellt aus GV, FV & A4
- Auch mit Unicoil Gewinden zum Anschließen von kompatiblen Zubehörteilen erhältlich
- Mit Querbohrung zum Einfügen einer Stange, dort wo eine formschlüssige Verbindung erforderlich ist, um Bewegungen zu verhindern
- Kann unter Verwendung des Ancon QwikFoot Fertigteil-Sitzes, Nageltellers oder Antennenkappe installiert werden

Klicken Sie hier für weitere Informationen

- [Produktseite](#) 

Verfügbarkeit

- ✓ Asien-Pazifik
- ✗ Europa
- ✗ Nordamerika
- ✓ Naher Osten



Typische Anwendungen

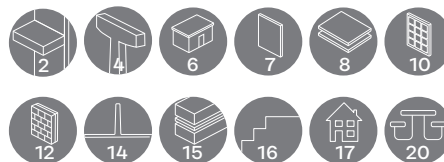

Ancon QwikFix Gewindeeinsatz

Der Ancon QwikFix ist ein Einsatz, der eine Rundkörperform aufweist, und aus massivem G350 Stahl gefräst sowie mit einem Querloch hergestellt wurde. Er ist in den metrischen Gewindegrößen M12, M16 und M20 verfügbar. Er bietet eine Verankerung für mittlere Beanspruchung im Beton. Er ist auch mit Unicoil 16 Gewinden zum Schnellanschluss von kompatiblen Zubehörteilen erhältlich. Die Zugkapazität ist durch die Scherfestigkeit der N12 Querstange begrenzt. Das reichhaltige Sortiment von verfügbaren Zubehörteilen, darunter der Ancon Super Sitz, der Nagelteller und der Antennenkappe, ermöglicht eine schnelle und zuverlässige Installation entsprechend den Anforderungen des Fertigteilwerks.



Hauptmerkmale und wesentliche Vorteile

- Ideal für metrische Schraubenverbindungen der Festigkeitsklasse 4.6 für mittlere Beanspruchung
- Auch mit Unicoil Gewinden zum Schnellanschluss von kompatiblen Zubehörteilen erhältlich
- Mit Querbohrung zum Einfügen einer N12 Stange
- Die Zugkapazität ist durch die Scherfestigkeit der eingesetzten N12 Querstange begrenzt
- Kann mit einer Reihe von Zubehörteilen fixiert werden

Klicken Sie hier für weitere Informationen

- [Produktliteratur](#)

Verfügbarkeit

- ✓ Asien-Pazifik
- ✗ Europa
- ✗ Nordamerika
- ✓ Naher Osten



Typische Anwendungen

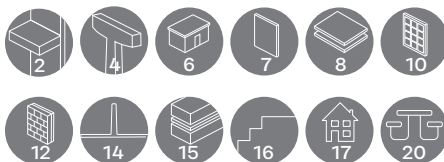

- Transportanker- und Transportsysteme
- Ankerschienen- und Verankerungssysteme
- Mechanische Betonfertigteilverbindungen
- Verankerungssysteme Betonfassade
- Verankerungssysteme für Verbländmauerwerk
- Wärmedämmende Anschlüsse
- Akustisch gedämmte Anschlüsse
- Querkraftdorne
- Mechanische Fertigteilverbindungen
- Rückbiegeschlüsse und Endverankerungen
- Durchstanz- und Querkraftbewehrung

HALFEN TWS Hexagon Plattenanker

Der HALFEN TWS Hexagon Plattenanker wird als Hilfsmittel verwendet, um Fertigteilenelemente aufzustellen. Er dient als sicherer und zuverlässiger temporärer Ankerpunkt für Richtstützen, um dünne Wände an Ortbetondecken und Fundamentplatten zu befestigen.

Hauptmerkmale und wesentliche Vorteile

- Die Tragfähigkeit wurde von dem französischen Zulassungsinstitut CERIB* zertifiziert (C20/25 und C30/37)
- Anwendung in dünnen Betonschalen mit einer Mindestwanddicke von 50mm bis 55mm
- Große Öffnung mit metrischem Gewinde ermöglicht eine einfache Montage
- Reibgeschweißte Stahlkomponenten gewährleisten Langlebigkeit
- Magnetteller ohne Gewinde für automatisierte Montage
- Drei verschiedene Magnetteller für einen Ankertyp



Klicken Sie hier für weitere Informationen

- [Produktseite](#)
- [Produktliteratur](#)

Verfügbarkeit

- ✗ Asien-Pazifik
- ✓ Europa
- ✗ Nordamerika
- ✗ Naher Osten

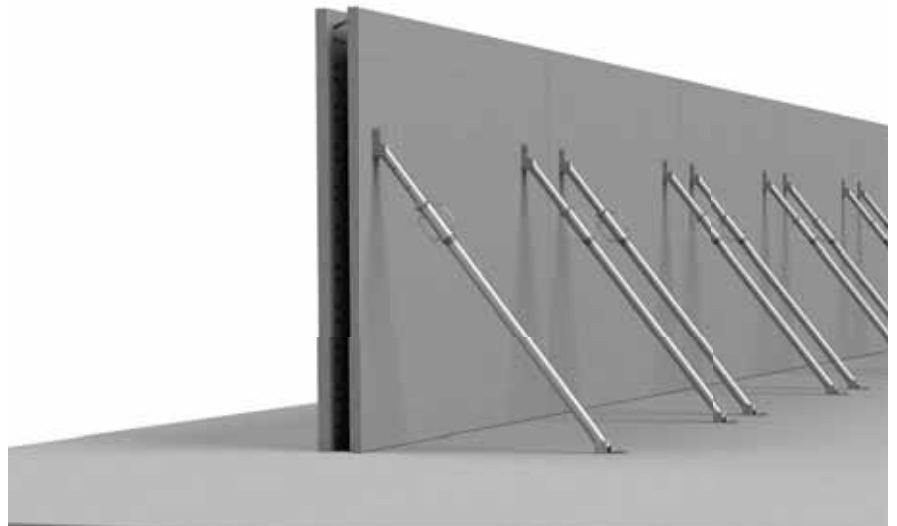

Typische Anwendungen



HALFEN HLX Lift-Box



Die HALFEN HLX Lift-Box sorgt für einen sicheren und zuverlässigen Anschlagpunkt zur Installation und Wartung von Aufzügen. Nach der Installation im Aufzugsschacht (mit der Seilschleufe nach unten gerichtet) wird sie zum sicheren und effizienten Heben von Schwerlasten über die gesamte Schachthöhe verwendet.

Hauptmerkmale und wesentliche Vorteile

- mit der Europäischen Technischen Bewertung ETA-17/0488 und CE-Kennzeichnung zugelassenes System
- Zulässig für hohe Laststufen und mit verschiedenen Tragfähigkeiten verfügbar (1.500kg, 2.000kg, 4.000kg)
- Versionen mit Seilschleufe und Kettenglied
- Kettenglied selbstständig herausfallend und arretierend
- Der Deckel der Box wird mit der Schalung automatisch entfernt
- Für kleine Platten geeignet

Klicken Sie hier für weitere Informationen

- [Produktseite](#)
- [Produktliteratur](#)
- [Erklärung](#)
- [Zulassungen](#)
- [Montageanleitung](#)

Verfügbarkeit

- ✓ Asien-Pazifik
- ✓ Europa
- ✗ Nordamerika
- ✓ Naher Osten

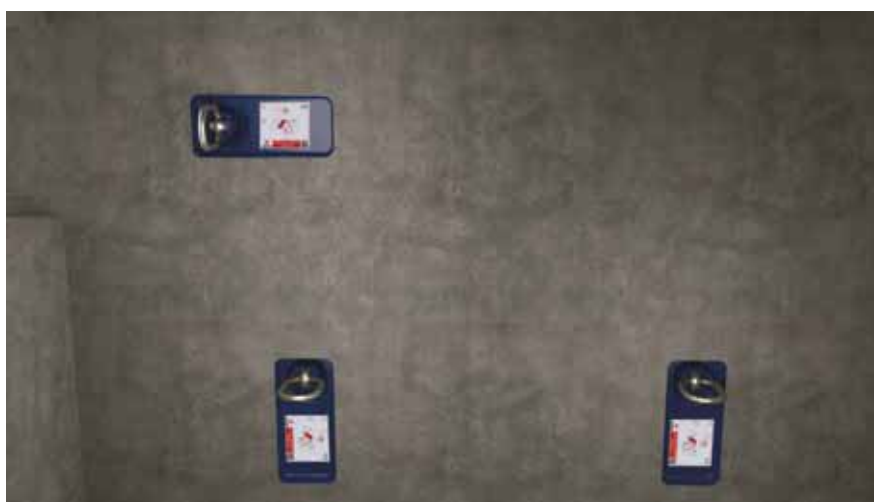

Typische Anwendungen



Transportanker- und Transportsysteme
Ankerschienen und Verankerungssysteme
Mechanische Betonfertigteilverbindungen
Verankerungssysteme Betonfassade
Verankerungssysteme für Verbundmauerwerk
Wärmedämmende Anschlüsse
Akustisch gedämmte Anschlüsse
Querkraftdorne
Mechanische Fertigteilverbindungen
Rückbiegeschlüsse und Endverankerungen
Durchstanz- und Querkraftbewehrung

Mechanische Fertigteilverbindungen

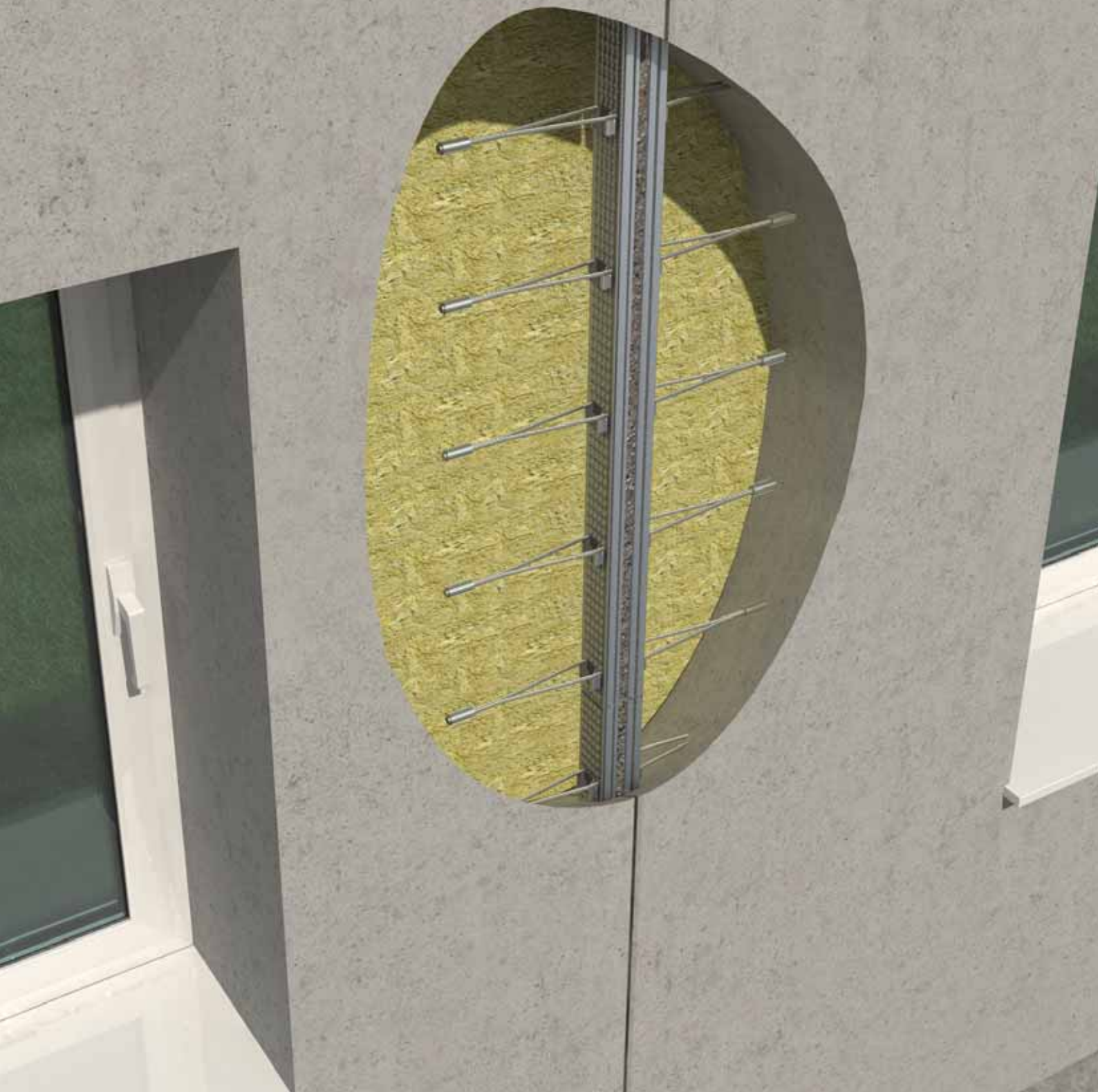

Halfen HCC System (bestehend aus HCC Stützenschuh und HAB Bolzenanker)



Das HALFEN HCC System ist eine effiziente und wirtschaftliche Methode zum Installieren von Fertigteilstützen. Es bietet eine praktische Lösung sowohl für den Anschluss an Fundamente als auch zur Stützenkopplung. Die Stützenschuhe werden in die Fertigteilstützen einbetoniert, während die Ankerbolzen vor Ort in das Fundament einbetoniert werden. Während der Montage werden sie kraftschlüssig über Muttern miteinander verbunden.

Hauptmerkmale und wesentliche Vorteile

- Besonders effiziente Bauweise
- Verbindung ist sofort kraftschlüssig - keine Montagestreben erforderlich
- Verfügbar für einen Lastbereich von 61,7kN - 937kN
- Schnelle und einfache Montage zur Maximierung der Produktivität im Fertigteilwerk
- allgemeine bauaufsichtliche Zulassung (DIBt) für HAB H/MH und Typenprüfung für HCC

Klicken Sie hier für weitere Informationen

- [Produktseite](#)
- [Produktliteratur](#)
- [Zulassungen](#)
- [Montageanleitung](#)

Verfügbarkeit

- ✓ Asien-Pazifik
- ✓ Europa
- ✗ Nordamerika
- ✓ Naher Osten



Typische Anwendungen



- Transportanker- und Transportanker-systeme
- Ankerschienen- und Verankerungs-systeme
- Mechanische Betonfertigteil-verbindungen
- Verankerungs-systeme Betonfassade
- Verankerungs-systeme für Verblendmauerwerk
- Wärmedämmende Anschlüsse
- Akustisch gedämmte Anschlüsse
- Querkraftdorne
- Mechanische Fertigteil-verbindungen
- Rückbiegean-schlüsse und Endverankerungen
- Durchstanz- und Querkraftbewehrung

MOMENT Hybrid-Fertigteilverbinder

Der MOMENT Hybrid-Fertigteilverbinder ist eine innovative neuartige Weise zur Verbindung von Betonfertigteilstützen. Sie verbindet Stützenschuhe und Grout Couplers, wobei die Ersten während der Montage die gesamten Lasten übertragen und die Letzteren diese im dauerhaften Zustand übernehmen.

Hauptmerkmale und wesentliche Vorteile

- Schnelles und einfaches Montageverfahren
- Sofortige Lastübertragung - keine Abstützung erforderlich
- Große Montagetoleranzen
- Kostenersparnis gegenüber anderen Lösungen
- Nimmt seismische Belastungen auf
- Geeignet für einen Lastbereich von 62kN - 383kN

Klicken Sie hier für weitere Informationen

- [Produktseite](#)
- [Montageanleitung](#)

Verfügbarkeit

- ✓ Asien-Pazifik
- ✗ Europa
- ✗ Nordamerika
- ✓ Naher Osten

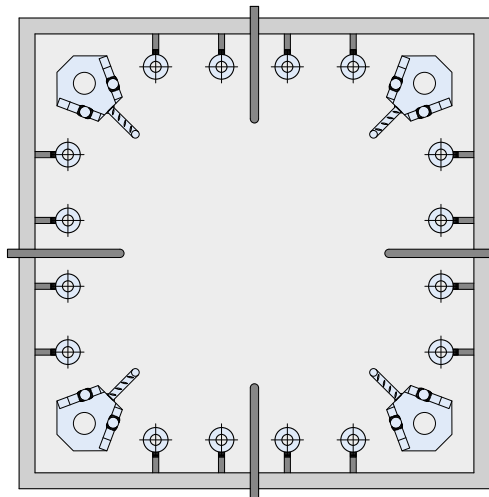
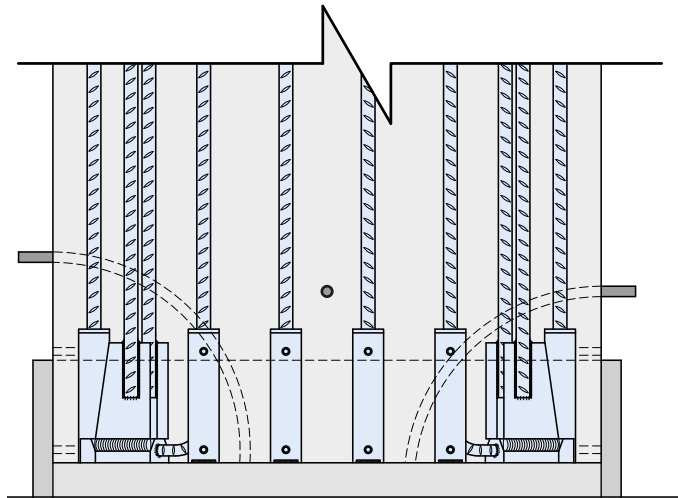

Typische Anwendungen



HALFEN HEK Fertigteilverbindung



Die HALFEN HEK Fertigteilverbindung wurde speziell für die Anforderungen der Fertigteilindustrie entwickelt. Mit dem innovativen System stellen Sie in kürzester Zeit eine trockene, sofort belastbare Verbindung von Betonfertigteilen her. Wartezeiten auf trocknenden Vergussmörtel entfallen hier. Die beiden Fertigteile werden einfach und sicher miteinander verschraubt. Spezialwerkzeug oder sonstige Hilfsmittel werden nicht benötigt. Sie können je nach Bauteil die geeignete Verankerung wählen. HEK ist zum Beispiel mit dem DEMU T-FIXX®, dem DEMU Bolzenanker oder dem DEMU Stabanker kombinierbar.

Dadurch ergeben sich zahlreiche Anwendungsmöglichkeiten, ob im Tiefbau, beim Wohnungsbau oder auch im Industrie- bzw. Gewerbebau.

Hauptmerkmale und wesentliche Vorteile

- Erleichtert die moderne Modularbauweise
- Schnelle und wirtschaftliche Montage
- Trockene, sofort belastbare Verbindung von Betonfertigteilen
- Ausgleichsmöglichkeiten für Ungenauigkeiten bei Einbau und Montage
- Feuerverzinkt für hohen Korrosionsschutz
- allgemeine bauaufsichtliche Zulassung (DIBt)

Klicken Sie hier für weitere Informationen

- [Produktseite](#)
- [Produktliteratur](#)
- [Zulassungen](#)
- [Montageanleitung](#)

Verfügbarkeit

- ✓ Asien-Pazifik
- ✓ Europa
- ✗ Nordamerika
- ✓ Naher Osten



Typische Anwendungen



Transportanker und Transportankersysteme
Ankerschienen und Verankerungssysteme
Mechanische Betonfertigteilverbindungen
Verankerungssysteme für Betonfassade
Verankerungssysteme für Verbländmauerwerk
Wärmedämmende Anschlüsse
Akustisch gedämmte Anschlüsse
Querkraftdorne
Mechanische Fertigteilverbindungen
Rückbiegeschlüsse und Endverankerungen
Durchstanz- und Querkraftbewehrung

HALFEN HBJ Betojuster (für Wände)



Mit dem HALFEN HBJ-W Betojuster richten Sie Fertigteilwände sicher, kontrolliert und schadenfrei aus.

Hauptmerkmale und wesentliche Vorteile

- Einfache schadenfreie Höhenjustierung durch Schrauben
- Verstellbereich bis 35mm
- Nur handelsübliche Werkzeuge erforderlich
- Besonders geeignet bei beengten Verhältnissen
- Für einen Lastbereich von bis zu 67,5kN geeignet
- Optimierte Kranbelegung vor Ort

Klicken Sie hier für weitere Informationen

- [Produktseite](#)
- [Produktliteratur](#)

Verfügbarkeit

- ✓ Asien-Pazifik
- ✓ Europa
- ✗ Nordamerika
- ✓ Naher Osten



Typische Anwendungen



HALFEN HBJ Betojuster (für Stützen)



Für das passgenaue und schadenfreie Justieren von Betonfertigteilstützen steht Ihnen der HALFEN HBJ-S Betojuster zur Verfügung. Die Montage erfolgt ohne Spezialwerkzeuge: Die Stütze wird millimetergenau durch Schrauben ausgerichtet.

Hauptmerkmale und wesentliche Vorteile

- Einfache schadenfreie Höhenjustierung durch Schrauben
- Optimierte Kranbelegung vor Ort
- Verstellbereich bis 100mm
- Weniger Aufwand und Materialverbrauch beim Ausgießen, Verfüllen und Verdichten des Arbeitsraums
- Ausrichten mit handelsüblichen Werkzeugen
- Minimierter Kraftaufwand und reduzierte Montagezeit
- Einfache Montage bei Anbauten an bestimmten Gebäuden und Ecken
- Lastbereich 81-135kN pro Betojuster

Klicken Sie hier für weitere Informationen

- [Produktseite](#)
- [Produktliteratur](#)
- [Montageanleitung](#)

Verfügbarkeit

- ✓ Asien-Pazifik
- ✓ Europa
- ✗ Nordamerika
- ✓ Naher Osten

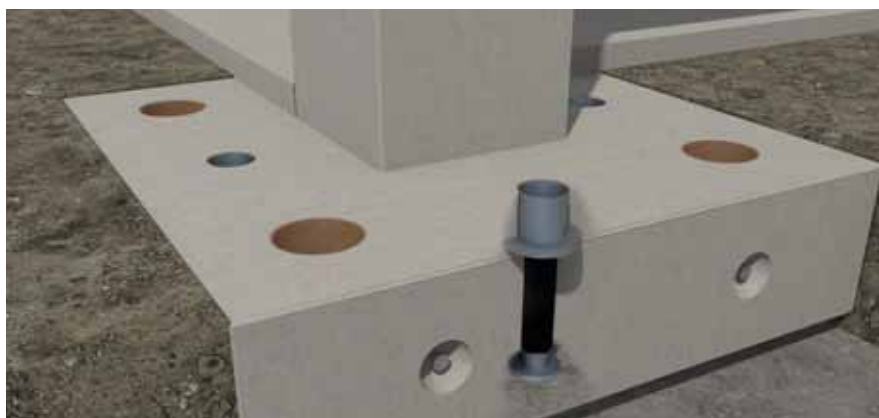

Typische Anwendungen



Transportanker- und Transportsysteme
Ankerschienen- und Verankerungssysteme
Mechanische Betonfertigteilverbindungen
Verankerungssysteme Betonfassade
Verankerungssysteme für Verbländmauerwerk
Wärmedämmende Anschlüsse
Akustisch gedämmte Anschlüsse
Querkraftdorne
Mechanische Fertigteilverbindungen
Rückbleeganschlüsse und Endverankerungen
Durchstanz- und Querkraftbewehrung

HALFEN HOP

Fassadenplattenverankerung



Das HALFEN HOP System wird verwendet, um vorgefertigte Fassadenplatten aus Beton zu stützen. Die Fassadenanker stützen die strukturelle Trageschicht, normalerweise, dort wo sich die Stützen befinden, und die Vorsatzschicht der Sandwichplatten.

Hauptmerkmale und wesentliche Vorteile

- Vollmechanische, trockene Verbindungsmethode
- Einfache Installation in der Gussphase
- In drei Richtungen justierbar
- Einfache und schnelle Montage vor Ort
- Nimmt Lasten von bis zu 80kN auf

Klicken Sie hier für weitere Informationen

- [Zulassung](#)

Verfügbarkeit

- ✗ Asien-Pazifik
- ✓ Europa
- ✗ Nordamerika
- ✗ Naher Osten



Typische Anwendungen



Der Meadow Burke Super Lynk ist eine schnelle, starke und diskrete Lösung zur dauerhaften Verbindung von Betonfertigteilplatten an Fundamenten. Nur eine einzige Schraube ist für die Erstellung der Verbindung notwendig - alles ganz ohne Schweißnähte, Vergussmittel oder Epoxid.

Hauptmerkmale und wesentliche Vorteile

- Schnelle und einfache Montage, ganz ohne Epoxid, Vergussmittel und Schweißen auf der Baustelle, was Zeit und Geld spart
- Speziell entwickelt, um den ACI 318-14 16.2.4.3 (b) Leistungsanforderungen gerecht zu werden
- Diskreter als alternative Verbindungssysteme, da es sich leicht durch gängige Hinterfüllung und Landschaftsgestaltung verstecken lässt, wodurch die Ästhetik verbessert wird

Klicken Sie hier für weitere Informationen

- [Produktseite](#)

Verfügbarkeit

- ✗ Asien-Pazifik
- ✗ Europa
- ✓ Nordamerika
- ✗ Naher Osten

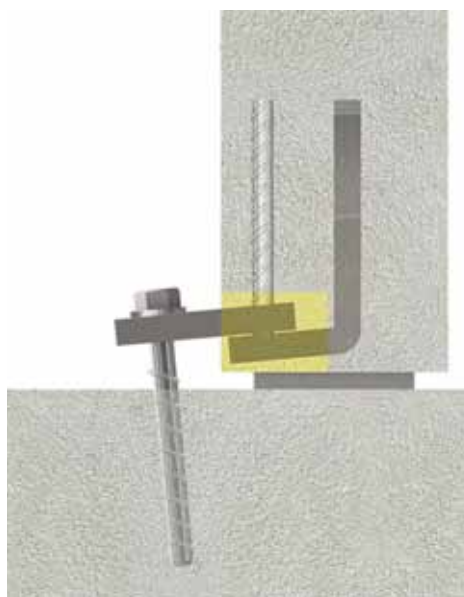

Typische Anwendungen



Transportanker- und Transportanker-systeme
Ankerschienen- und Verankerungs-systeme
Mechanische Betonfertigteil- verbindungen
Verankerungs-systeme für Betonfassade
Verankerungs-systeme für Verbländmauerwerk
Wärmedämmende Anschlüsse
Akustisch gedämmte Anschlüsse
Querkraftdorne
Mechanische Fertigteil- verbindungen
Rückbiegean- schlüsse und Endverankerungen
Durchstanz- und Querkraftbewehrung

Der Meadow Burke Rapid-Lok Ultimate bildet einen Stahlvorsprung von einer Betonstruktur, der als Konsole fungiert. Er besteht aus zwei Teilen, der Einbettungsplatte und dem Auflegewinkel. Die Einbettungsplatte wird im Fertigteilwerk mit der Frontplatte bündig zur Wandfläche in die Betonstruktur einbetoniert. Wenn sich die Fertigteil-Wand auf der Baustelle befindet, werden die an der Vorderseite der Einbettungsplatte angebrachten Hohlkörper entfernt, um die Aussparungen freizulegen. Die Laschen der Auflegewinkel werden dann in die Aussparungen der Einbettungsplatte eingesetzt, wodurch sie sicher fest einrasten, ohne dass eine Schweißnaht erforderlich ist.



Hauptmerkmale und wesentliche Vorteile

- Leistungsstarke technische Lösung
- Speziell entwickelt, um den ACI 318-14 16.2.4.3 (b) Leistungsanforderungen gerecht zu werden

Klicken Sie hier für weitere Informationen

- [Produktseite](#) 

Verfügbarkeit

- X Asien-Pazifik
- X Europa
- ✓ Nordamerika
- X Naher Osten

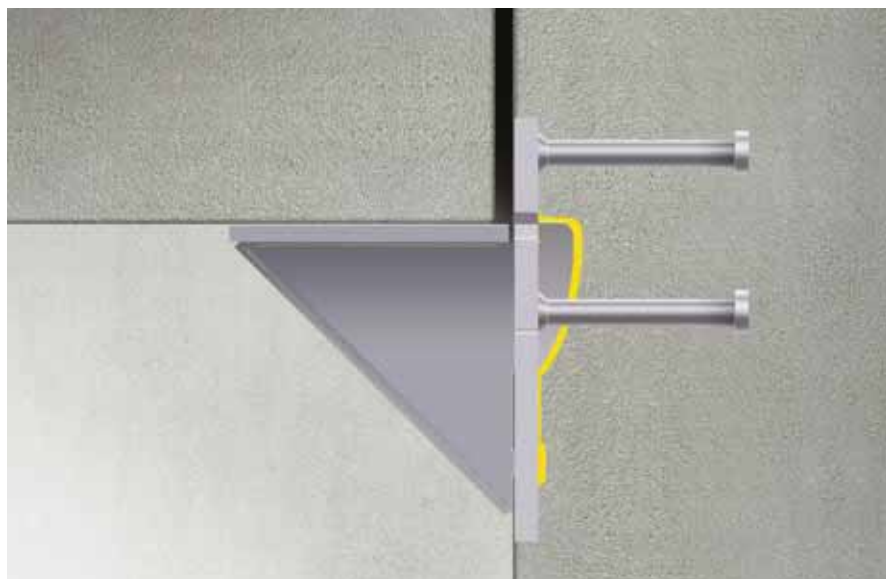

Typische Anwendungen



HALFEN HKZ Verankerungslasche



Die HALFEN HKZ Verankerungslasche wird in Verbindung mit unseren Halfenschienen verwendet, um Betonfertigteile sicher zu befestigen. Die Verankerungslasche überträgt Zug- oder Drucklasten.

Hauptmerkmale und wesentliche Vorteile

- Effiziente Übertragung von statischen Lasten durch ineinandergreifende Verzahnung in Halterung und Gegenplatte
- Dreidimensionale Verstellbarkeit bei Montage mit Halfenschienen
- Hergestellt sowohl aus verzinktem Stahl als auch aus Edelstahl

Klicken Sie hier für weitere Informationen

- [Produktseite](#)
- [Produktliteratur](#)

Verfügbarkeit

- ✗ Asien-Pazifik
- ✓ Europa
- ✗ Nordamerika
- ✓ Naher Osten

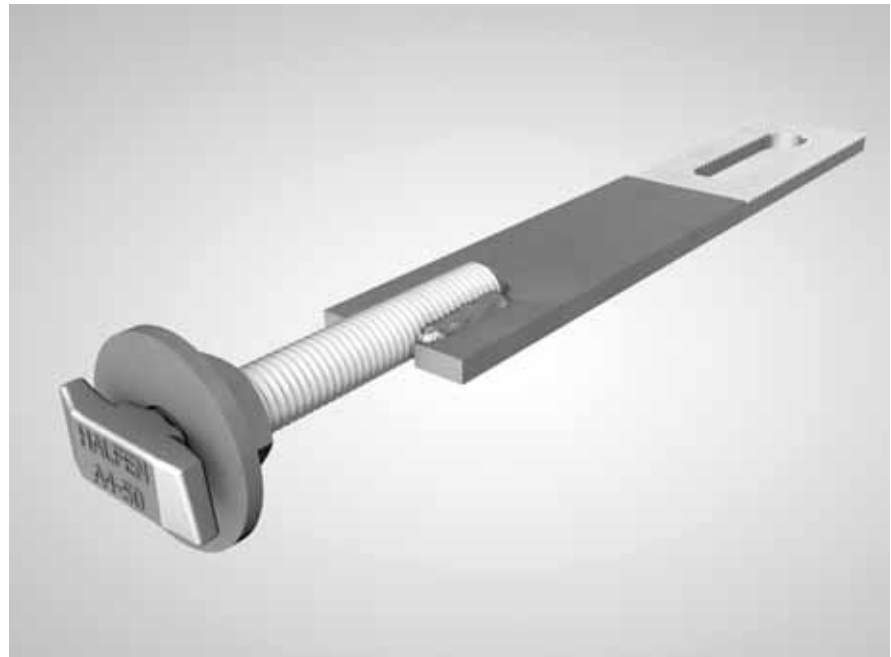

Typische Anwendungen



Transportanker- systeme
Ankerschienen und Verankerungs- systeme
Mechanische Betonfertigteil- verbindungen
Verankerungs- systeme Betonfassade
Verankerungs- systeme für Verblendmauerwerk
Wärmedämmende Anschlüsse
Akustisch gedämmte Anschlüsse
Querkraftdorne
Mechanische Fertigteil- verbindungen
Rückbiegean- schlüsse und Endverankerungen
Durchstanz- und Querkraftbewehrung

HALFEN HLB Loop Box

Die HALFEN HLB Loop Box dient zum effizienten und zeitsparenden Verbinden von Betonfertigteilen. Die Boxen werden in zwei zu verbindende Betonfertigteile eingebaut. Die Betonteile werden auf die Baustelle transportiert und von einem Kran aufgestellt. Flexible Drahtseilschlaufen der Box springen automatisch beim Öffnen des Deckels in die richtige Position. Das erspart aufwendiges manuelles Ausbiegen der Bewehrungselemente.

Hauptmerkmale und wesentliche Vorteile

- Stabiles Element mit sicherem Deckel
- Schlaufen springen nach dem Öffnen des Deckels automatisch hervor
- Stabiles Stahlgehäuse (Profil und Deckel), das an der Schalung angenagelt oder angeklebt werden kann
- Das HALFEN HLB Element kann direkt an der Schalung befestigt werden - kein Verschließen mit Klebeband erforderlich
- Allgemeine bauaufsichtliche Zulassung (DIBt) - für Multi Loop Box mit 5 Schleifen

Klicken Sie hier für weitere Informationen

- [Produktseite](#)
- [Produktliteratur](#)
- [Zulassungen](#)
- [Montageanleitung](#)

Verfügbarkeit

- ✓ Asien-Pazifik
- ✓ Europa
- ✓ Nordamerika
- ✓ Naher Osten

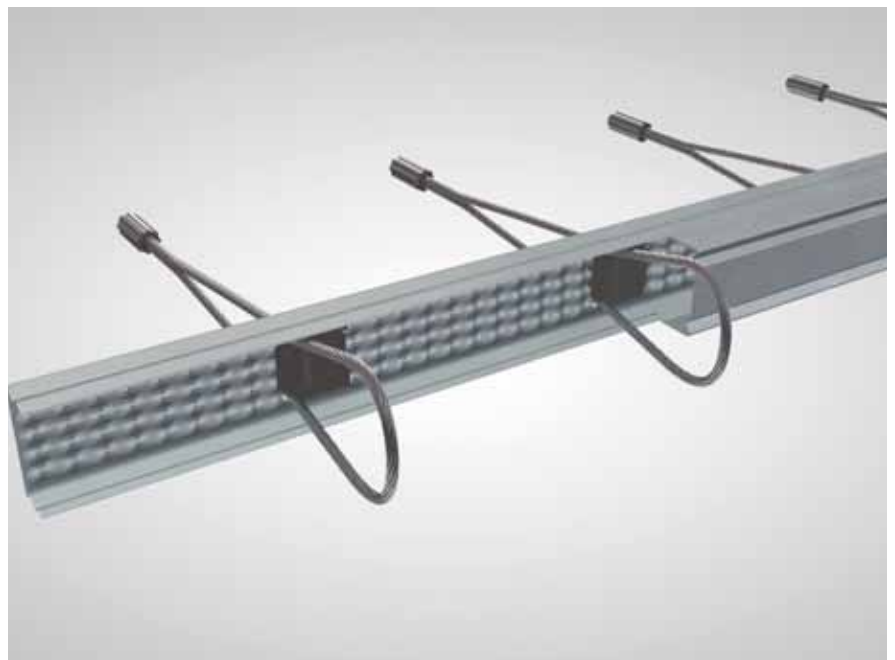

Typische Anwendungen



Verankerungssysteme Betonfassade



HALFEN FPA und DS Fassadenplattenanker und Druckschraube

Der HALFEN FPA Fassadenplattenanker und die DS Druckschrauben werden zur Verankerung von vorgefertigten vorgehängten Betonfassaden verwendet. Sie werden in verschiedenen Ausführungen und Laststufen angeboten. Die Fassadenplattenanker übertragen vertikale Lasten (Eigengewicht) und die Druckschrauben übertragen horizontale Lasten (z.B. Windlast).

Hauptmerkmale und wesentliche Vorteile

- Justierbar in alle drei Achsen
- Einfache und schnelle Montage
- In Laststufen von 5kN-56kN verfügbar
- allgemeine bauaufsichtliche Zulassung (DIBt)
- FEM Software verfügbar

Klicken Sie hier für weitere Informationen

- [Produktseite](#)
- [Produktliteratur](#)
- [Zulassungen](#)
- [Montageanleitung](#)

Verfügbarkeit

- ✓ Asien-Pazifik
- ✓ Europa
- ✗ Nordamerika
- ✓ Naher Osten

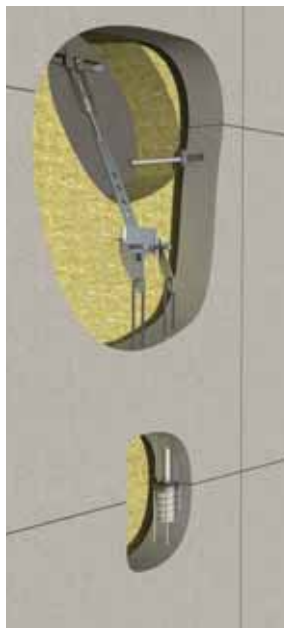

Typische Anwendungen



HALFEN HFV Verstiftung



Die HALFEN HFV Verstiftungen werden verwendet, um horizontale Lasten (Zug und Druck) zwischen zwei vorgefertigten Fassadenplatten aus Beton zu übertragen.

Hauptmerkmale und wesentliche Vorteile

- In verschiedenen Ausführungsvarianten lieferbar
- In den Laststufen 2,5kN und 5,0kN verfügbar

Klicken Sie hier für weitere Informationen

- [Produktseite](#)
- [Produktliteratur](#)
- [Montageanleitung](#)

Verfügbarkeit

- ✓ Asien-Pazifik
- ✓ Europa
- ✗ Nordamerika
- ✓ Naher Osten

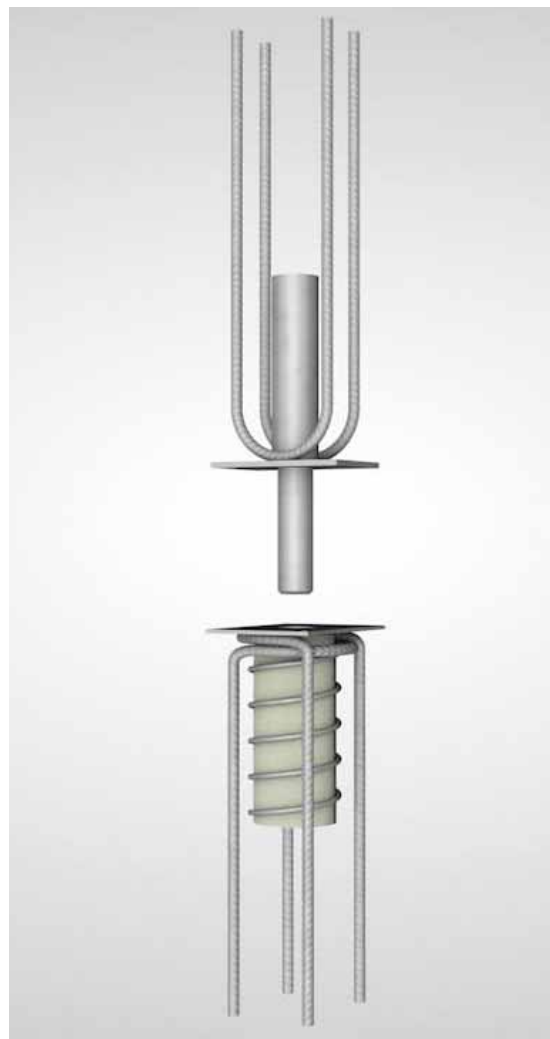
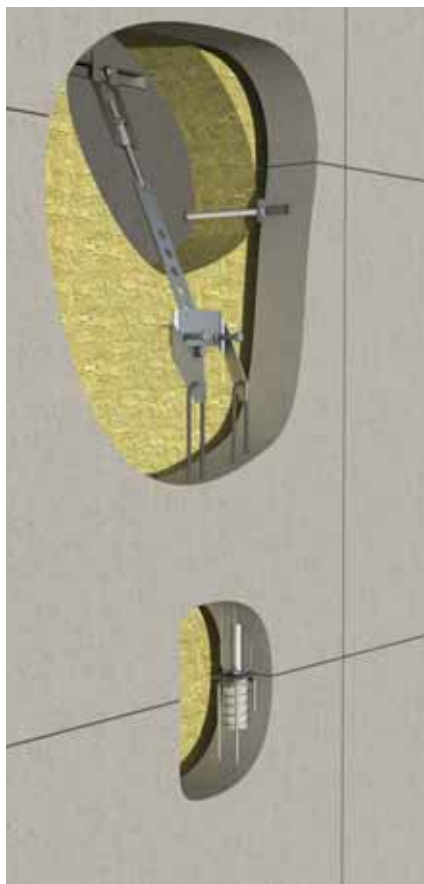

Typische Anwendungen



Transportanker- und Transportsysteme
Ankerschienen und Verankerungssysteme
Mechanische Betonfertigteilverbindungen
Verankerungssysteme für Betonfassade
Verankerungssysteme für Verblendmauerwerk
Wärmedämmende Anschlüsse
Akustisch gedämmte Anschlüsse
Querkraftdorne
Mechanische Fertigteilverbindungen
Rückbiegeschlüsse und Endverankerungen
Durchstanz- und Querkraftbewehrung

HALFEN BRA Brüstungsanker



Der HALFEN BRA Brüstungsanker wird bei der Befestigung von Brüstungselementen an Balkonen und Stahlbetondecken verwendet.

Hauptmerkmale und wesentliche Vorteile

- Justierbar in alle Richtungen
- Einfache und schnelle Montage
- Wirtschaftliche Anwendung durch 8 unterschiedliche Profilgrößen
- Typengeprüft für eine hohe Zuverlässigkeit
- Bemessung mit kostenloser Software

Klicken Sie hier für weitere Informationen

- [Produktseite](#)
- [Produktliteratur](#)
- [Zulassung](#)
- [Montageanleitung](#)

Verfügbarkeit

- ✓ Asien-Pazifik
- ✓ Europa
- ✗ Nordamerika
- ✓ Naher Osten

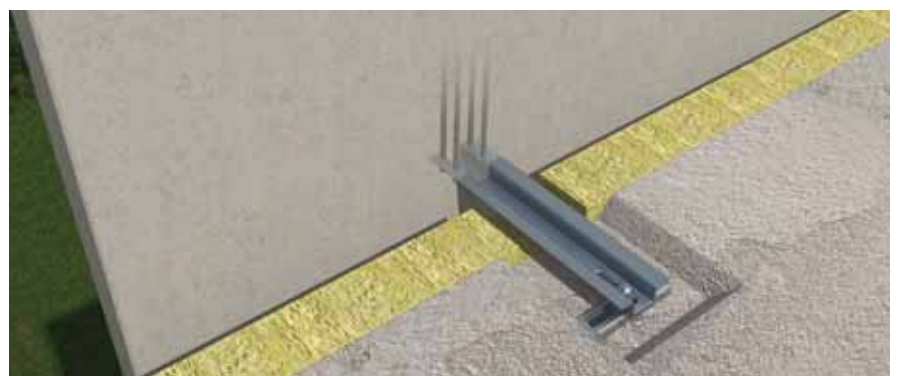
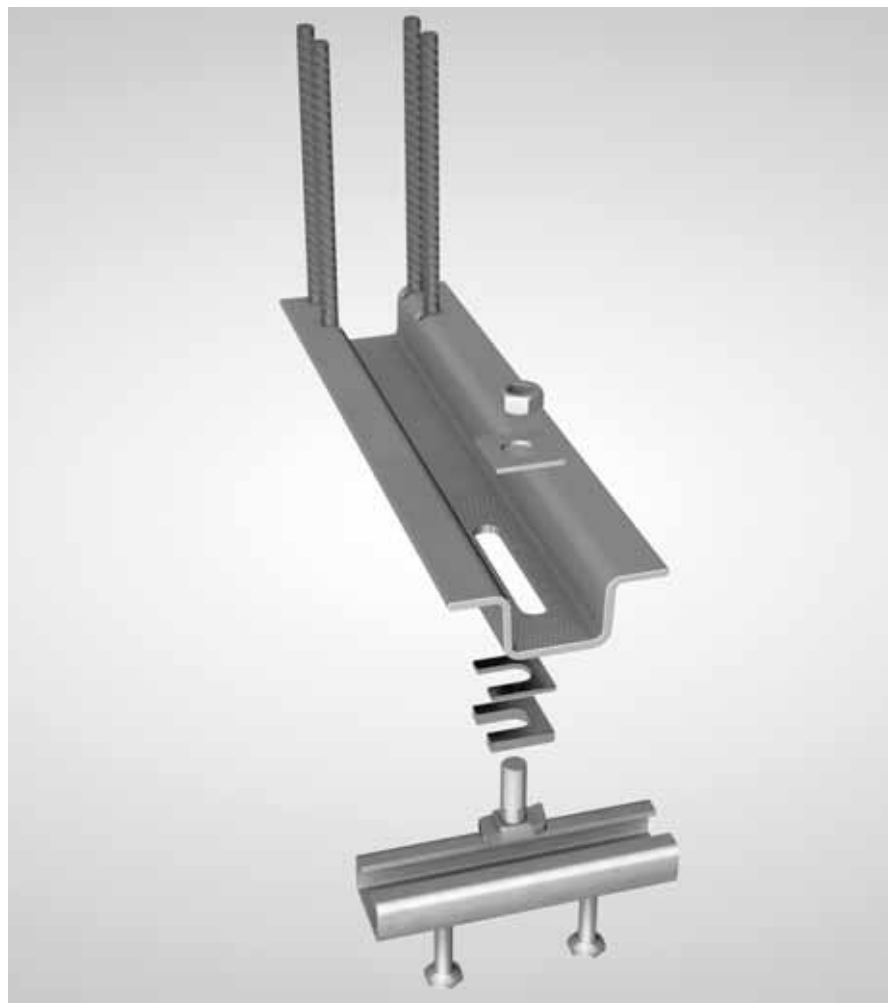

Typische Anwendungen



HALFEN SPA Sandwichplattenanker Drahtanker



Die HALFEN SPA Sandwichplattenanker verbinden die Tragschale mit der Vorsatzschale von vorgefertigten Sandwichplatten aus Beton

Hauptmerkmale und wesentliche Vorteile

- Leichte und schnelle Montage im Fertigteilwerk
- Auch bei sehr dicken Dämmschichten wirtschaftlich einsetzbar
- Geringer Einfluss auf Wärmedurchgang
- allgemeine bauaufsichtliche Zulassung (DIBt)
- Prüffähige Bemessung mit kostenloser Software inkl. DICAD 3D Schnittstelle
- Kann mit dem HALFEN FA System kombiniert werden

Klicken Sie hier für weitere Informationen

- [Produktseite](#)
- [Produktliteratur](#)
- [Zulassung](#)
- [Montageanleitung](#)

Verfügbarkeit

- ✓ Asien-Pazifik
- ✓ Europa
- ✗ Nordamerika
- ✓ Naher Osten

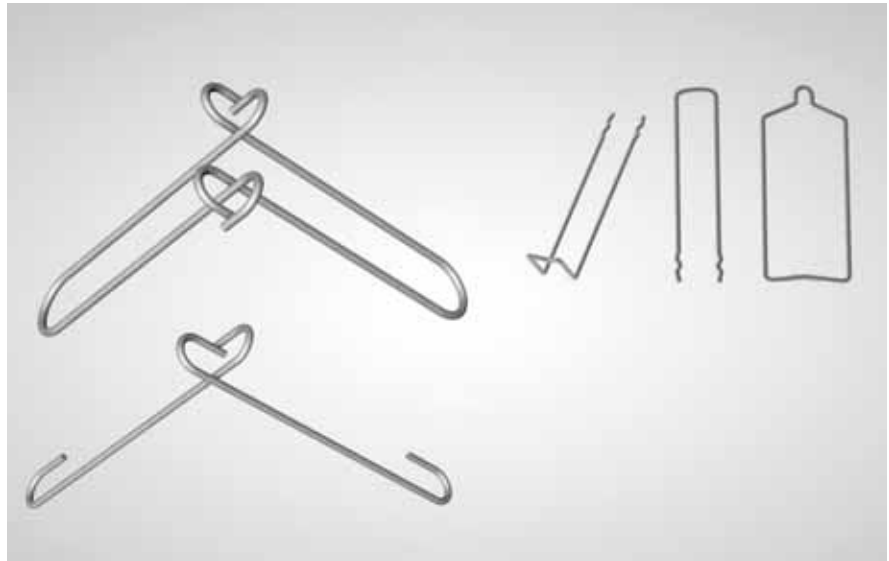

Typische Anwendungen



Transportanker- und Transportsysteme
Ankerschienen- und Verankerungssysteme
Mechanische Betonfertigteilverbindungen
Verankerungssysteme Betonfassade
Verankerungssysteme für Verblendmauerwerk
Wärmedämmende Anschlüsse
Akustisch gedämmte Anschlüsse
Querkraftdorne
Mechanische Fertigteilverbindungen
Rückbleigebaugeschlüsse und Endverankerungen
Durchstanz- und Querkraftbewehrung

HALFEN FA Sandwichplattenanker Flachanker



Die HALFEN FA Sandwichplattenanker aus rostfreiem Stahl verbinden die konstruktive Tragschale und Vorsatzschale von vorgefertigten Sandwichplatten aus Beton.

Hauptmerkmale und wesentliche Vorteile

- Einfache und schnelle Montage
- Geeignet für Anwendungen mit hohen Lasten und großen Platten
- Prüffähige Bemessung mit kostenloser Software inkl. DICAD 3D Schnittstelle
- Kann mit dem HALFEN SPA System kombiniert werden
- Allgemeine bauaufsichtliche Zulassung (DIBt)

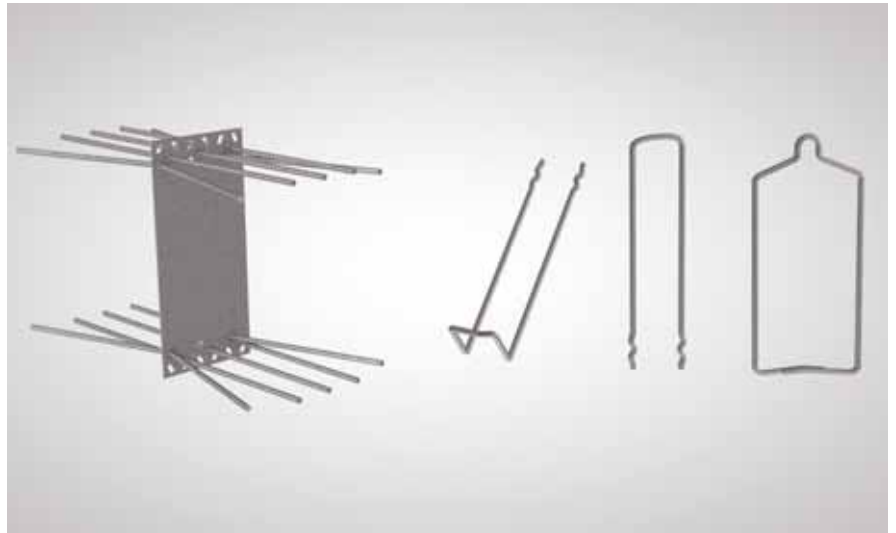

Klicken Sie hier für weitere Informationen

- [Produktseite](#)
- [Produktliteratur](#)
- [Zulassungen](#)
- [Montageanleitung](#)

Verfügbarkeit

- ✓ Asien-Pazifik
- ✓ Europa
- ✗ Nordamerika
- ✓ Naher Osten

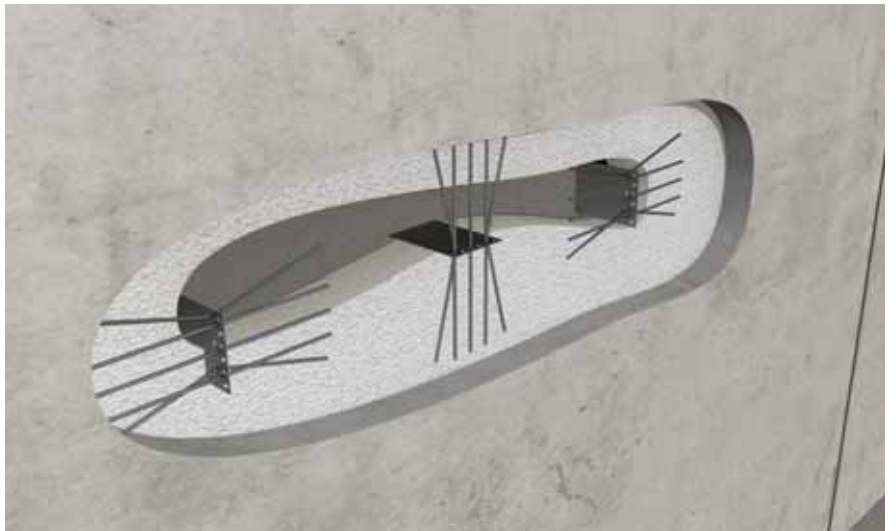

Typische Anwendungen



Thermomass faserverstärkter Sandwichplattenanker

thermomass

Die Thermomass GFRP Sandwichplattenanker verbinden die konstruktive Tragschale und Vorsatzschale von vorgefertigten Sandwichplatten aus Beton. Sie sind eine innovative Alternative zu den Ankern aus rostfreiem Stahl.

Hauptmerkmale und wesentliche Vorteile

- Einfache und schnelle Montage
- Optimierte Wärmebrücke im Vergleich zu Edestahlankern
- Das einzigartige Design bietet hohe Tragfähigkeit
- Der Ankerabstand kann über die gesamte Platte optimiert werden

Klicken Sie hier für weitere Informationen

- [Produktseite](#) 

Verfügbarkeit

- ✓ Asien-Pazifik
- ✓ Europa
- ✓ Nordamerika
- ✓ Naher Osten

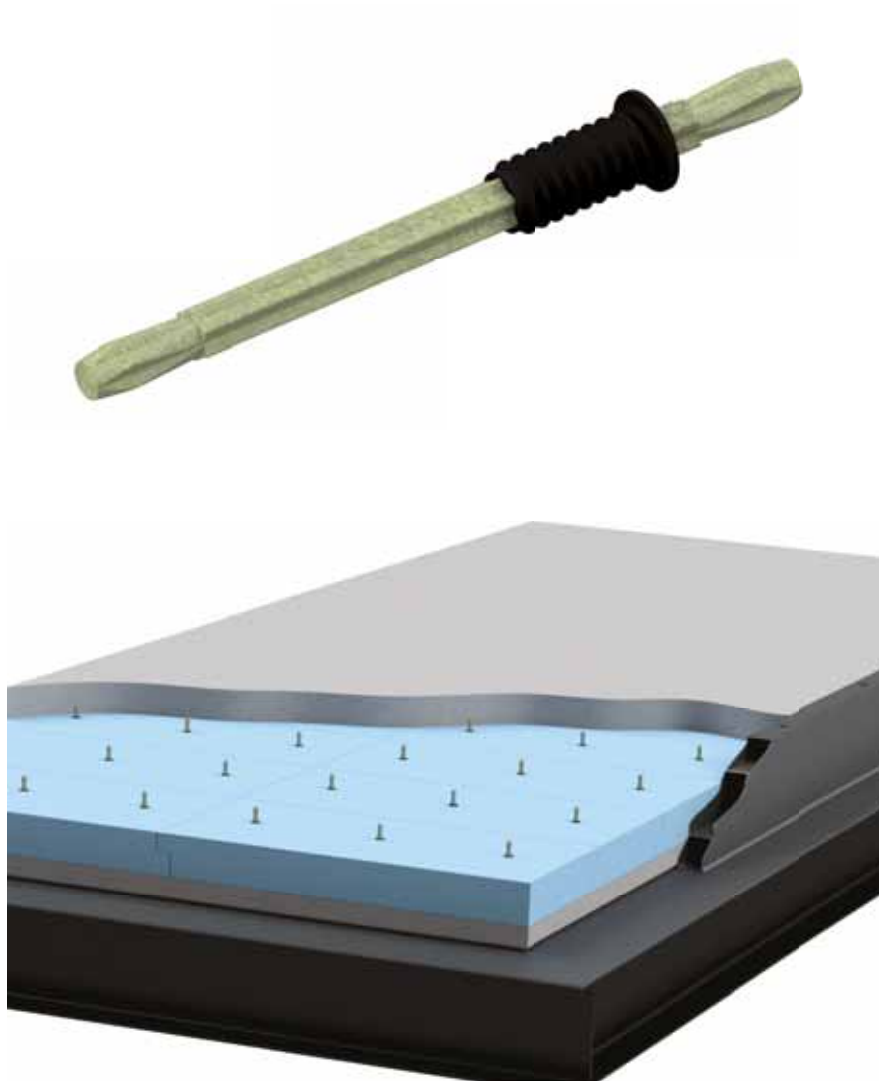

Transportanker
und Transporkanker-
systeme

Ankerschienen
und Verankerungs-
systeme

Mechanische
Betonfertigteil-
verbindungen

Verankerungs-
systeme für
Betonfassade

Verankerungs-
systeme für
Verblendmauerwerk

Wärmedämmende
Anschlüsse

Akustisch gedämmte
Anschlüsse

Querkraftdorne

Mechanische
Fertigteil-
verbindungen

Rückblegean-
schlüsse und
Endverankerungen

Durchstanz- und
Querkraftbewehrung

Typische Anwendungen





Verankerungssysteme für Verblendmauerwerk

HALFEN PK4 Stützsystem für Mauerwerk



Das HALFEN PK4 System ist ein Stützsystem für Mauerwerk aus nichtrostendem Stahl, das eine Vorsatzschicht aus Vollstein stützt.

Hauptmerkmale und wesentliche Vorteile

- Optimales kundenspezifisches Stützsystem, an die jeweiligen Projektanforderungen angepasst
- Erhältlich in verschiedenen Ausführungen und Designs
- Thermisch effizient dank der minimierten Wärmebrücke im Bereich der Edelstahlverbindung.
- Einfacher Einbau im Fertigteilwerk
- Sofort belastbar nach dem Aufrichten des Sandwichelements
- Eindeutige Artikelnummer pro Position ist zur leichten Identifizierung per Laser auf den Stützwinkel aufgraviert

Verfügbarkeit

- X Asien-Pazifik
- ✓ Europa
- X Nordamerika
- X Naher Osten

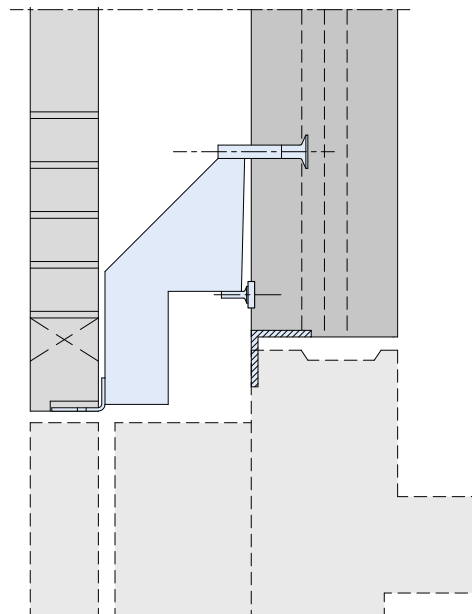
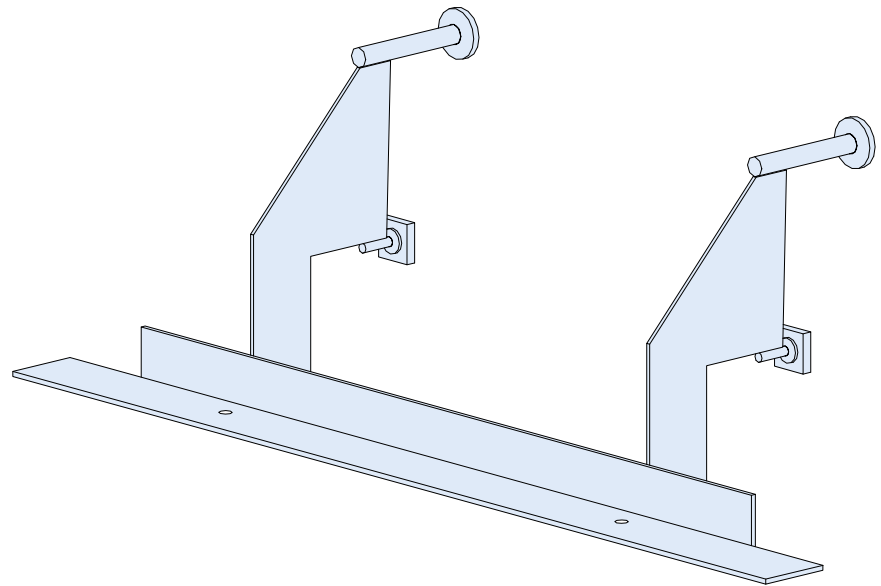

Typische Anwendungen



Transportanker- und Transportankersysteme
Ankerschienen- und Verankerungssysteme
Mechanische Betonfertigteilverbindungen
Verankerungssysteme Betonfassade
Verankerungssysteme für Verblendmauerwerk
Wärmedämmende Anschlüsse
Akustisch gedämmte Anschlüsse
Querkraftdorne
Mechanische Fertigteilverbindungen
Rückbiegeschlüsse und Endverankerungen
Durchstanz- und Querkraftbewehrung

HALFEN HMS Maueranschlussschiene und ML Mauer- anschlussanker



Die HALFEN HMS 25/15 Maueranschlussschienen sind zusammen mit den HALFEN ML Mauerankern ein sicheres und zuverlässiges System, um Mauerwerk, Ausfachungen, Zwischenwände, Verblendungen (mit und ohne Luftschicht bzw. Wärmedämmung) an Betonstrukturen anzubringen.

Hauptmerkmale und wesentliche Vorteile

- Maueranschlussschiene mit Wellenanker (vorgeschnitten, leicht ausbiegbar)
- Nur ein Profil, reduziert den Lagerbedarf
- Lieferbar sowohl aus verzinktem Stahl als auch aus nichtrostendem Stahl
- Kompatibel mit HALFEN ML, ML1, MLQ-D, MLQ-E und MLS Maueranschlussankern

Klicken Sie hier für weitere Informationen

- [Produktseite](#)
- [Produktliteratur](#)
- [Erklärung](#)

Verfügbarkeit

- ✗ Asien-Pazifik
- ✓ Europa
- ✗ Nordamerika
- ✓ Naher Osten

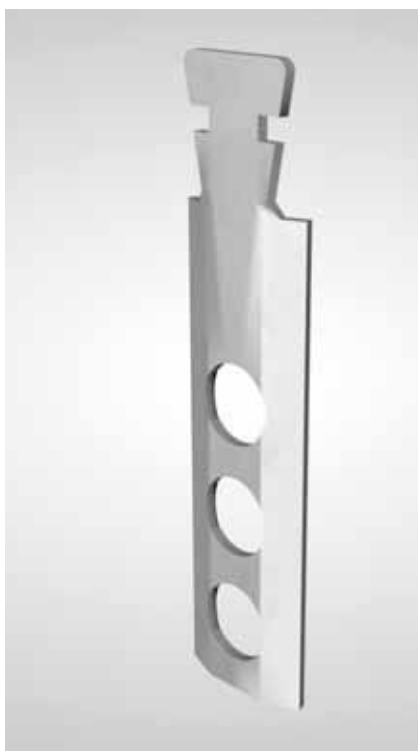

More Information

- [Produktliteratur](#)
- [Zulassungen](#)
- [Montageanleitung](#)

Typische Anwendungen



HALFEN FSW Fertigteilsturzwinkel



Der HALFEN FSW ist eine Lösung zum Verankern eines Fertigteilsturzes in einer Klinkerfassade. Er wird während der Herstellung in den Sturz einbetoniert und weist einen Edelstahlkopf auf, der als einfache Auflager für den Sturz fungiert.

Hauptmerkmale und wesentliche Vorteile

- Einfache Montage im Fertigteilwerk
- Geeignet für einen Lastbereich von 3,5kN-6,8kN
- Das gesamte Sortiment ist typengeprüft

Klicken Sie hier für weitere Informationen

- [Produktseite](#)
- [Produktliteratur](#)
- [Zulassung](#)

Verfügbarkeit

- ✗ Asien-Pazifik
- ✓ Europa
- ✗ Nordamerika
- ✗ Naher Osten

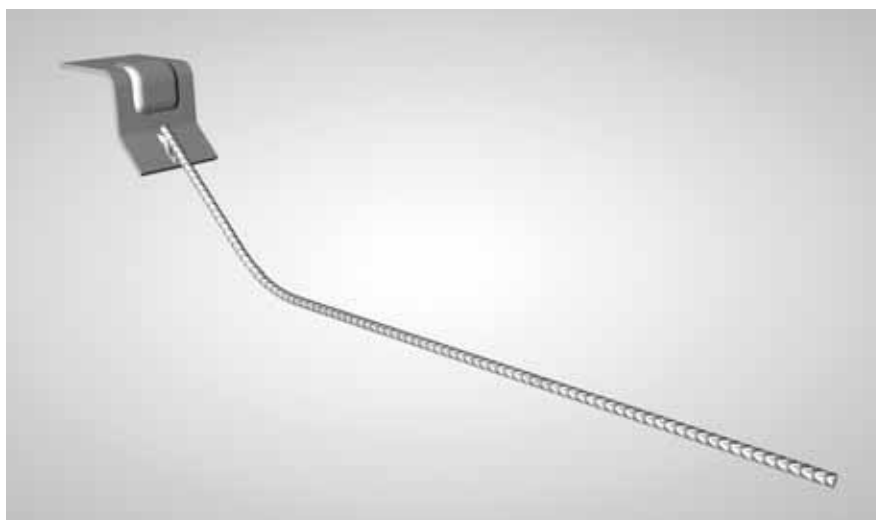

Typische Anwendungen



Transportanker- und Transportsysteme
Ankerschienen- und Verankerungssysteme
Mechanische Betonfertigteilverbindungen
Verankerungssysteme Betonfassade
Verankerungssysteme für Verblendmauerwerk
Wärmedämmende Anschlüsse
Akustisch gedämmte Anschlüsse
Querkraftdorne
Mechanische Fertigteilverbindungen
Rückbiegeschlüsse und Endverankerungen
Durchstanz- und Querkraftbewehrung

Wärmedämmende Anschlüsse



HALFEN HIT Balkonanschluss Allgemeine Übersicht



HALFEN HIT Balkonanschlüsse gibt es für gestützte Balkone und Balkone, die in alle Richtungen beansprucht werden. Wir haben Lösungen für fast alle Einbausituationen. Sprechen Sie ihr lokales Team an.

Hauptmerkmale und wesentliche Vorteile

- Sehr robuste Verwehrkörper abgestimmt auf Transport- und Einbaubedingungen
- Erfüllt die Feuerwiderstandsklasse REI 120 (F120)
- Symmetrische Elemente mit noch mehr Einbausicherheit
- Einsatz im Brandriegel bei Fassaden mit Wärmedämmverbundsystemen (WDVS)
- EnEV-konform mit bauaufsichtlich zugelassenen Ψ -Werten
- ETA-18/0189, KOMO-Zertifikat und ICC-Zulassung
- HIT-SP ZVX ist eine Zertifizierte Passivhaus Komponente
- Zertifizierte Niedrigenergiekomponente mit 80mm-120mm Dämmdicke für auskragende und einfach gestützte Balkonplatten
- Elementlängen 25cm, 33cm, 50cm und 100cm für zeitsparende Montage
- Elemente mit Deckendicken bis zu 35cm
- Bemessungssoftware mit Verschnittoptimierung und Psi-Tool verfügbar

Klicken Sie hier für weitere Informationen

- [Produktseite](#)
- [Produktliteratur](#)
- [Zulassungen](#)
- [Montageanleitung](#)

Verfügbarkeit

- ✓ Asien-Pazifik
- ✓ Europa
- ✓ Nordamerika
- ✓ Naher Osten

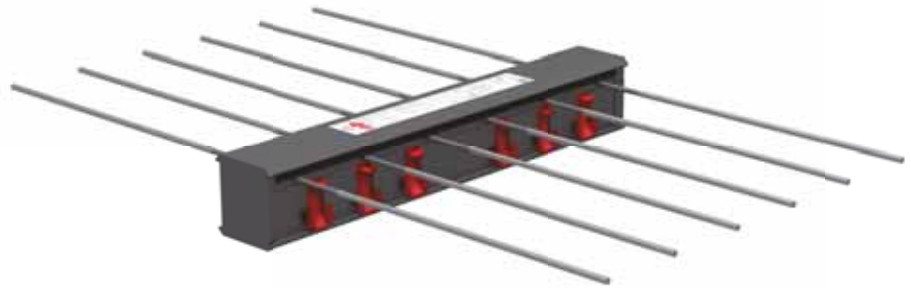

HIT-MVX für Auskragende Balkone



Typische Anwendungen



- Transportanker und Transportankersysteme
- Ankerschienen und Verankerungssysteme
- Mechanische Betonfertigteilverbindungen
- Verankerungssysteme Betonfassade
- Verankerungssysteme für Verbländmauerwerk
- Wärmedämmende Anschlüsse
- Akustisch gedämmte Anschlüsse
- Querkraftdorne
- Mechanische Fertigteilverbindungen
- Rückliegende Anschlüsse und Endverankerungen
- Durchstanz- und Querkraftbewehrung

HALFEN HIT Balkonanschluss (Elementdecken)



Der HALFEN HIT-MVX ES ist speziell für den Einbau in Elementdecken konzipiert. Mit den doppelsymmetrischen HALFEN CSB-Lagern können diese Anschlüsse unabhängig von der Decken- oder Balkonrichtung eingebaut werden. Dadurch genießen sie höchste Einbausicherheit.

Hauptmerkmale und wesentliche Vorteile

- Für auskragende Balkone mit Elementdecken
- Doppelsymmetrische HALFEN CSB-Lager verbessern die Einbausicherheit
- Feuerwiderstandsklasse REI 120 (F120)
- Dämm-Material: nicht brennbare Mineralwolle
- Dämmstoffdicke: 80mm oder 120mm
- Robuster Verwahrungskasten, sicher und stabil für den baustellengerechten Einbau
- ETA-18/0189, KOMO Zertifikat und ICC-Zulassung

Klicken Sie hier für weitere Informationen

- [Produktseite](#)
- [Produktliteratur](#)
- [Zulassungen](#)
- [Montageanleitung](#)

Verfügbarkeit

- ✓ Asien-Pazifik
- ✓ Europa
- ✓ Nordamerika
- ✓ Naher Osten

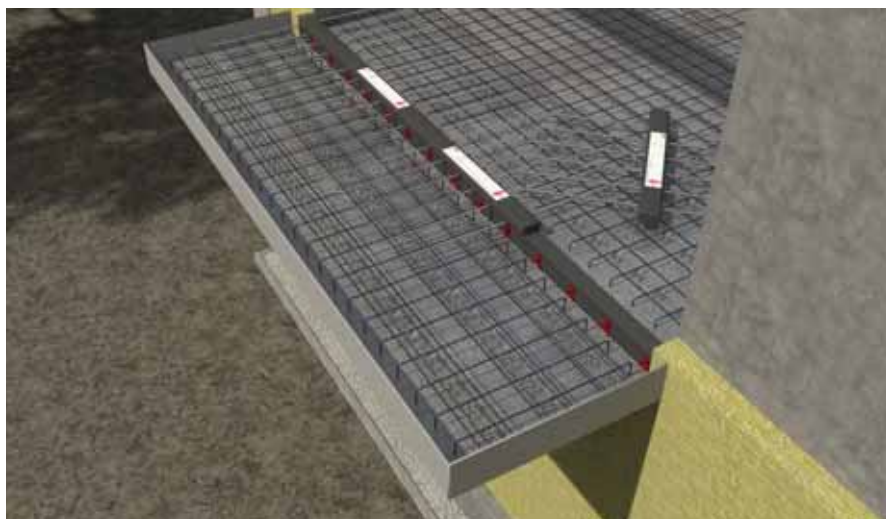
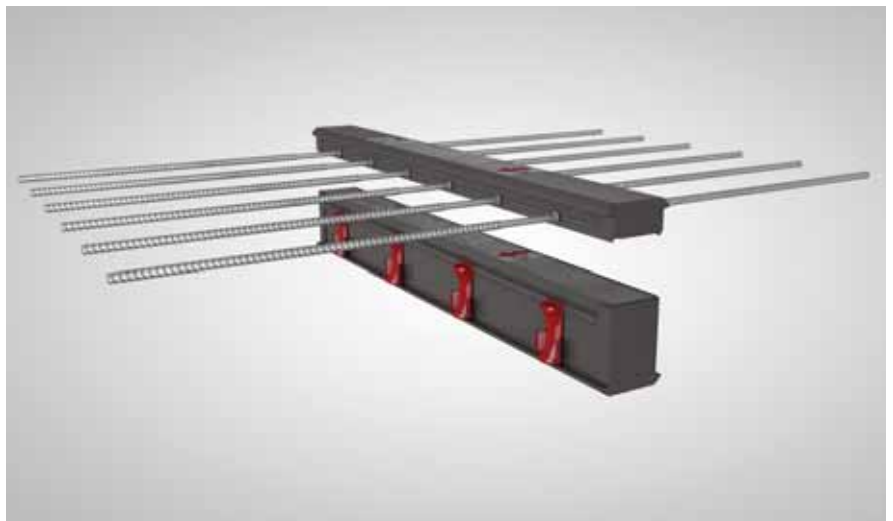

Typische Anwendungen



HALFEN HIT Balkonanschluss (Höhenversatz bzw. Wandanschluss)



HALFEN HIT Balkonanschlüsse für auskragende Balkonplatten mit einem Höhenversatz nach oben oder nach unten (Balkon höher/Balkon tiefer als die Deckenplatte oder als Wandanschluss).

Hauptmerkmale und wesentliche Vorteile

- Extrem kurze Verankerung
- Hohe Tragfähigkeit bei kompakten Abmessungen
- Ideal für Höhenversatz, schmale Wände oder Balken ab 17,5cm
- Einfacher Einbau und Transport
- Feuerwiderstandsklasse REI 120 (F120)
- Robuster Verwahrungskasten, sicher und stabil für den baustellengerechten Einbau
- ETA-18/0189, ICC-Zulassung, KOMO-Zertifikat

Klicken Sie hier für weitere Informationen

- [Produktseite](#)
- [Produktliteratur](#)
- [Zulassungen](#)
- [Montageanleitung](#)

Verfügbarkeit

- ✓ Asien-Pazifik
- ✓ Europa
- ✓ Nordamerika
- ✓ Naher Osten

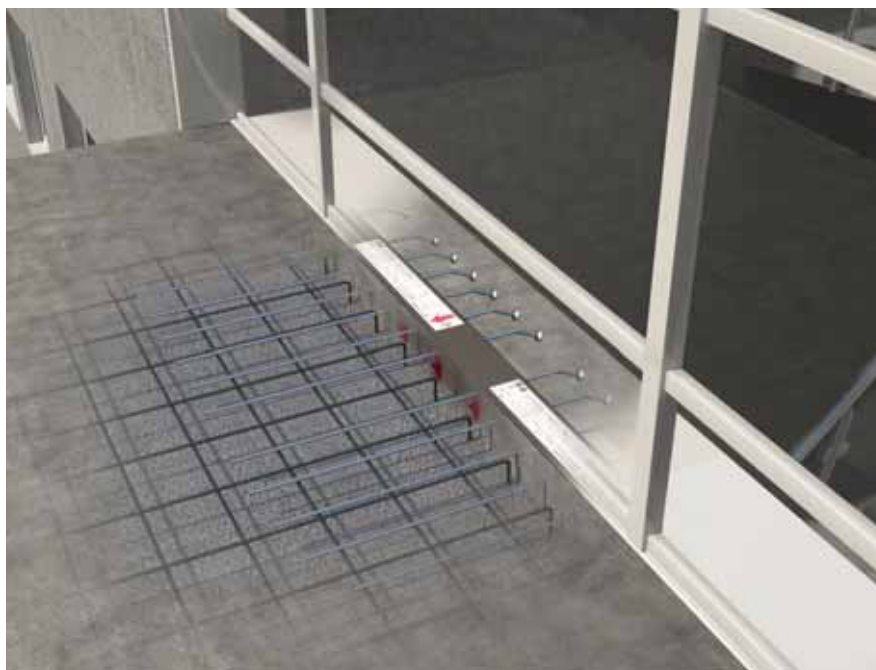
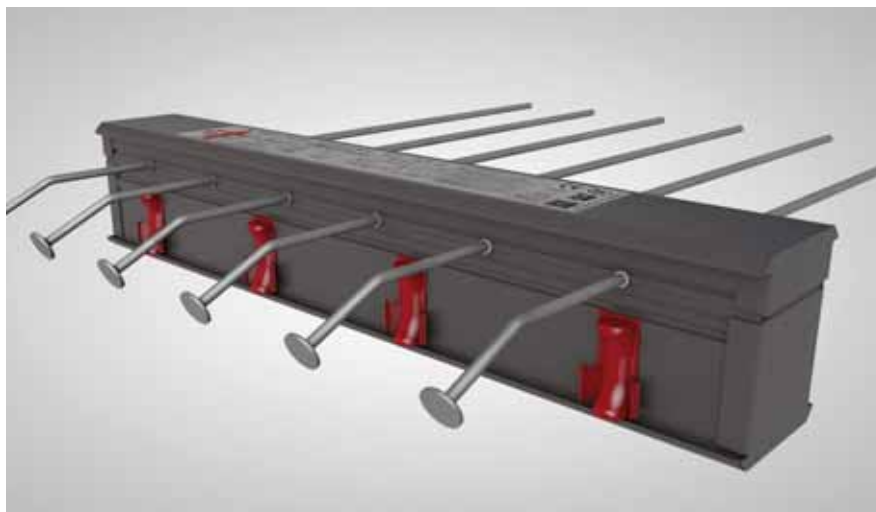

Typische Anwendungen



Transportanker- und Transportsanker-systeme
Ankerschienen- und Verankerungs-systeme
Mechanische Betonfertigteil-verbindungen
Verankerungs-systeme Betonfassade
Verankerungs-systeme für Verbländmauerwerk
Wärmedämmende Anschlüsse
Akustisch gedämmte Anschlüsse
Querkraftdorne
Mechanische Fertigteil-verbindungen
Rückbleegean-schlüsse und Endverankerungen
Durchstanz- und Querkraftbewehrung

HALFEN HIT Balkonanschluss (Balken und Wände)

Auskragende Elemente müssen im Wärmekonzept eines Gebäudes berücksichtigt werden. Mit dem HALFEN HIT-WT als Wandanschluss und dem HIT-ST als Balkenanschluss sorgen Sie für eine effektive thermische Trennung sowie für einen sicheren und zuverlässigen Halt zwischen den außen und innen liegenden Bauteilen.

Hauptmerkmale und wesentliche Vorteile

- Bietet die Feuerwiderstandsklasse REI 120 (F120)
- Mit nicht brennbarer Mineralwollisolierung
- Wahlweise 80 mm oder 120 mm Dämmstoffdicke
- Robuste Konstruktion reduziert die Gefahr von Beschädigungen während der Installation und des Transports
- Gesamte Balken- und Wandhöhen werden abgedeckt: kein zusätzliches Dämmmaterial auf der Baustelle erforderlich

Klicken Sie hier für weitere Informationen

- [Produktseite](#)
- [Produktliteratur](#)
- [Erklärung](#)
- [Montageanleitung](#)

Verfügbarkeit

- ✓ Asien-Pazifik
- ✓ Europa
- ✓ Nordamerika
- ✓ Naher Osten

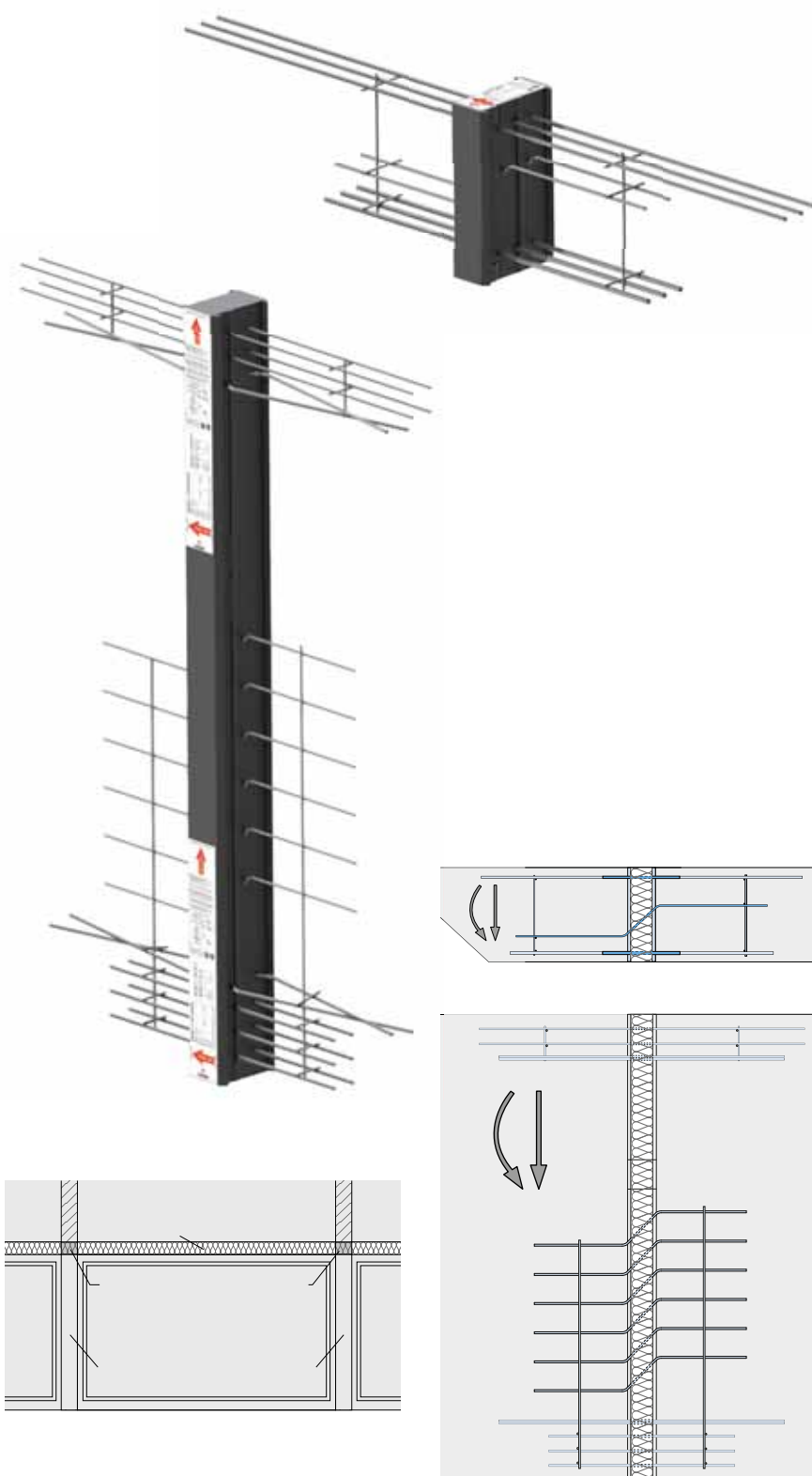

Typische Anwendungen



HALFEN HIT Balkonanschluss (Anschluss Stahl an Beton)



Für filigrane, an Beton angeschlossene Stahlkonstruktionen gibt es den Halfen HIT Anschluss Stahl an Beton. Damit reduzieren Sie Wärmebrücken bei gleichzeitig hoher Lastübertragung. Die Iso-Elemente lassen sich zudem stufenlos in der Höhe justieren, um Bautoleranzen einfach auszugleichen.

Hauptmerkmale und wesentliche Vorteile

- Allgemeine bauaufsichtliche Zulassung inklusive Bestimmung der äquivalenten Wärmeleitfähigkeit
- Typengeprüft
- Chi-Werte für Mauerwerk mit WDVS verfügbar, weitere Werte auf Anfrage
- Robuster Verwahrungskasten, sicher und stabil für den baustellengerechten Einbau
- Witterungsbeständig mit zuverlässigem Schutz des Dämmkerns
- Einbauhilfe standardmäßig vormontiert
- Integrierte Stahlplatte mit schrägen Langlöchern für Ausrichtung durch seitlichen Hammerschlag
- Stufenlose Justierung
- Schrägllochplatte mit Fase für ebene Auflagerfläche der anzuschließenden Stirnplatte mit Knagge.
- Sichere kraftschlüssige Weiterleitung der Lasten

Klicken Sie hier für weitere Informationen

- [Produktseite](#)
- [Produktliteratur](#)
- [Montageanleitung](#)

Verfügbarkeit

- ✓ Asien-Pazifik
- ✓ Europa
- ✓ Nordamerika
- ✓ Naher Osten

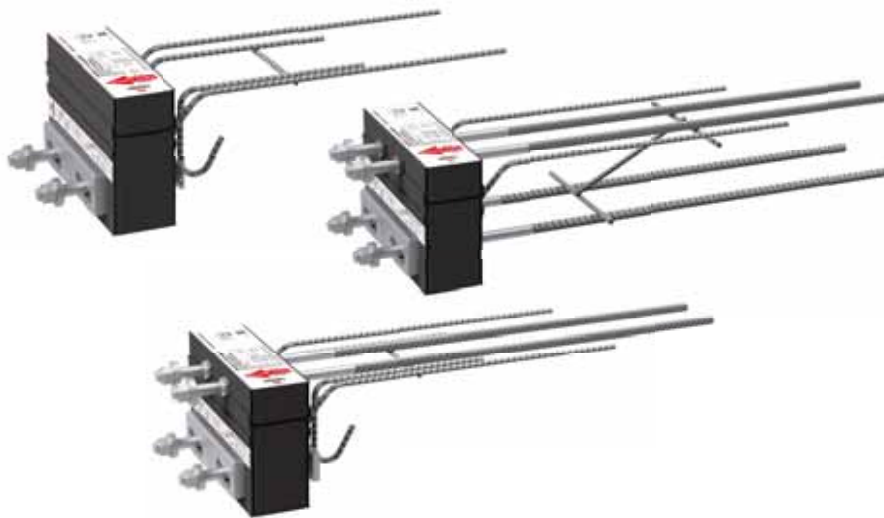

Typische Anwendungen



Transportanker- und Transportsysteme
Ankerschienen- und Verankerungssysteme
Mechanische Betonfertigteilverbindungen
Verankerungssysteme Betonfassade
Verankerungssysteme für Verbländemauerwerk
Wärmedämmende Anschlüsse
Akustisch gedämmte Anschlüsse
Querkraftdorne
Mechanische Fertigteilverbindungen
Rückblegeanschlüsse und Endverankerungen
Durchstanz- und Querkraftbewehrung

Ancon SSTC/STC Balkonanschluss (Stahl an Beton)

Der Ancon STC (feuerverzinkter unlegierter Kohlenstoffstahl) und der SSTC (nicht rostendem) Stahl an Beton Balkonanschluss werden verwendet, um Stahlbalkone an Betondecken zu verankern. Durch thermische Modellierung ist nachgewiesen worden, dass sie im Vergleich mit direkten Verbindungen die Wärmeverluste verringern. Die zweiteilige Baugruppe, die eine einbetonierte Verankerung und eine nachträglich angebrachte Halterung mit einem Wärmeleitpad, das sich an der Schnittstelle befindet, umfasst, ermöglicht eine schrittweise Konstruktion. Im Gegensatz zu einteiligen Systemen, die auf der Baustelle einige Zeit lang freigelegt bleiben müssen, wird die Ancon Halterung erst bei Bedarf befestigt, wodurch die Beschädigungsgefahr reduziert wird. Die Tiefe der Halterung, die auf Bestellung gefertigt wird, kann exakt auf die Anforderungen der Anwendung ausgelegt werden, wodurch Konflikte mit der Außenverkleidung vermieden werden.



Hauptmerkmale und wesentliche Vorteile

- Enthält nur Materialien der Brandstoffklasse A1/A2, ideal für Hochbauten
- Durch thermische Modellierung nachgewiesen, dass die Wärmeverluste verringert und das Kondensationsrisiko beseitigt wird
- Zweiteilige Baugruppe erlaubt eine schrittweise Montage und vermeidet Schäden durch andere Gewerke
- Einfaches Nagelplattendesign verhindert, dass die Schalung um den Anschluss herum zerschnitten wird
- Variabler Halterungsvorsprung passend zur Wandkonstruktion, um Konflikt mit der Verkleidung zu vermeiden
- Gezahnte Schlitze zur vertikalen Justierung vor Ort zur Feineinstellung des Balkons ohne Ausgleichsscheiben
- CE-Kennzeichnung nach EN 1090-1
- Verankerungsdesign entspricht Eurocode 2
- Volledelstahl-Option verfügbar, bietet ultimativen Korrosionsschutz/Vorteile der thermischen Effizienz

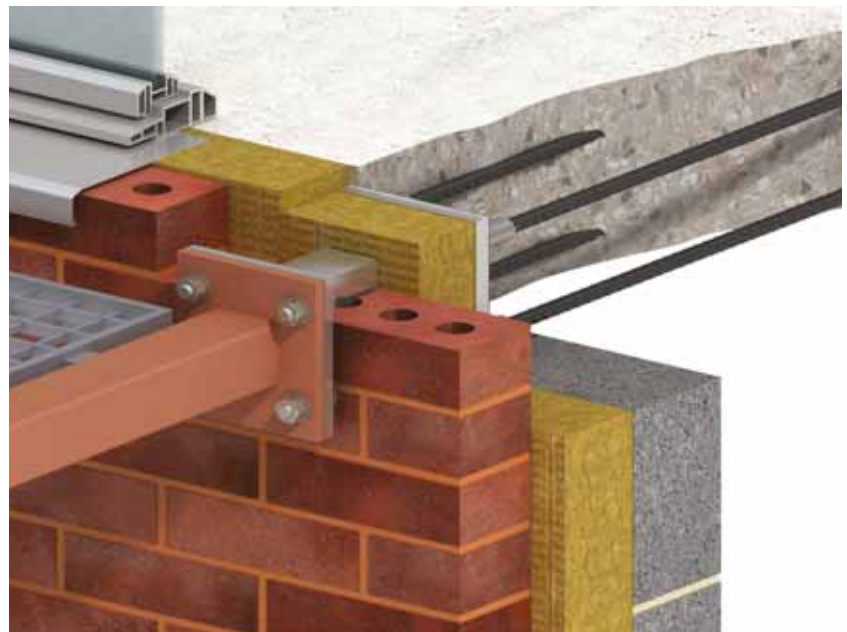

Klicken Sie hier für weitere Informationen

- [Produktseite](#)

Verfügbarkeit

- ✓ Asien-Pazifik
- ✓ Europa
- ✓ Nordamerika
- ✓ Naher Osten

Typische Anwendungen



Akustisch gedämmte Anschlüsse



HALFEN HTF Trittschall-Dämmelement

Die HALFEN HTF Trittschalldämmelemente sind für die Auflagerung von Fertigteiltreppenläufen auf Ortbetonpodesten entwickelt worden. Die Last wird über Elastomerlager übertragen. Die Podeste sind in diesem Fall nach Abschluss der Montage monolithisch mit dem Gebäude verbunden. Die trittschalltechnische Dämmung liegt zwischen Podest und Treppenlauf.

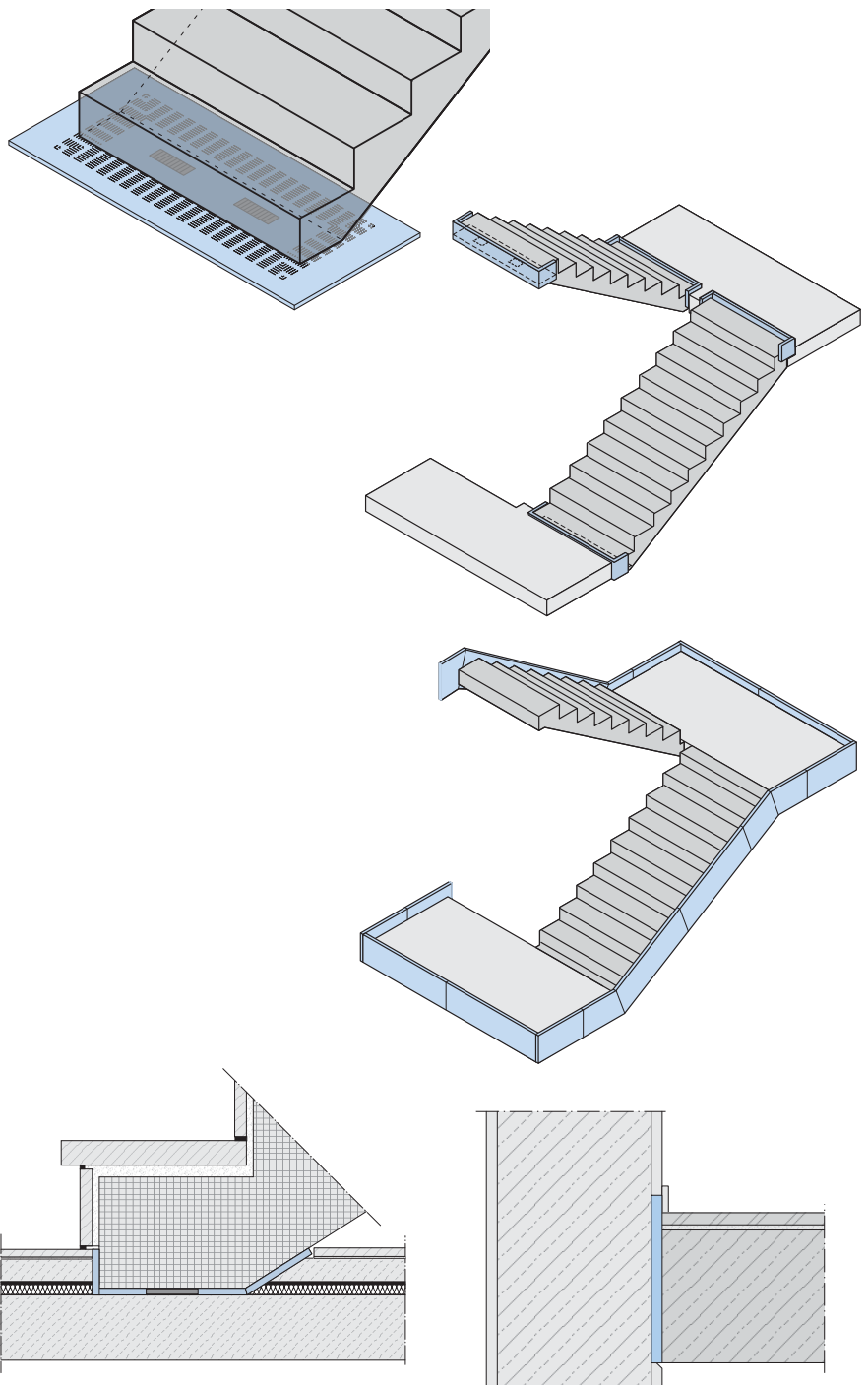

Hauptmerkmale und wesentliche Vorteile

- Hervorragende Schalldämmeigenschaften über eine große Bandbreite der Auflagerpressungen
- Allgemeine bauaufsichtliche Zulassung für die Lager
- Für alle Treppenbreiten von 100 bis 150cm (Breite beliebig anpassbar durch Dämm- und Lagerstreifen)

Klicken Sie hier für weitere Informationen

- [Produktseite](#)
- [Produktliteratur](#)
- [Montageanleitung](#)

Verfügbarkeit

- ✓ Asien-Pazifik
- ✓ Europa
- ✗ Nordamerika
- ✗ Naher Osten

Typische Anwendungen



HALFEN HTT Trittschall-Dämmelement



HALFEN HTT Trittschalldämmelemente sind geeignet für die Auflagerung von Ortbeton- und Fertigbetontreppenläufen in Ortbetonpodesten unter vorwiegend ruhenden Nutzlasten. Die HTT Elemente übertragen dabei Quer- und Horizontalkräfte.

Hauptmerkmale und wesentliche Vorteile

- Planungssicherheit durch Typenprüfung
- Höchste Sicherheit durch Brandschutzeigenschaften bis zu einer Feuerwiderstandsklasse R120 (F120)
- Flexibilität für alle Anwendungen
- In drei verschiedenen Laststufen erhältlich
- Für Treppenbreiten von 90 bis 200cm verfügbar
- Perforation ermöglicht flexibles Schneiden der Elemente
- Standardisierte Zwischenelemente für einfache Verlängerung der Elemente

Klicken Sie hier für weitere Informationen

- [Produktseite](#)
- [Produktliteratur](#)
- [Montageanleitung](#)
- [Typenprüfung](#)

Verfügbarkeit

- ✓ Asien-Pazifik
- ✓ Europa
- ✗ Nordamerika
- ✗ Naher Osten

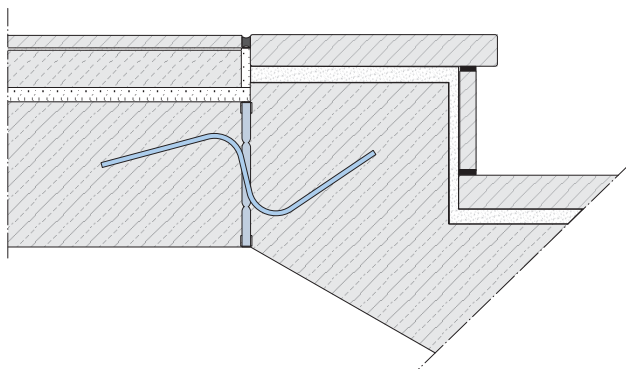
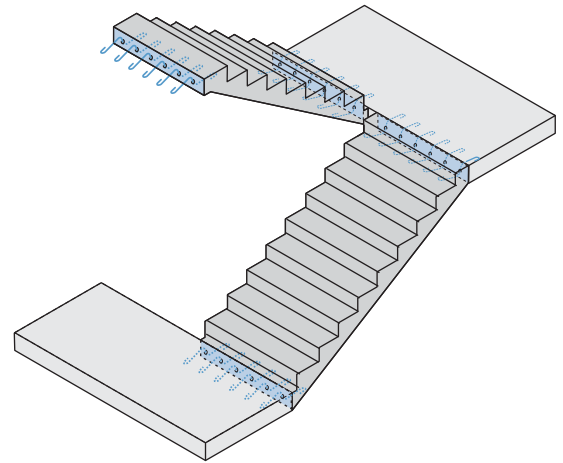

Typische Anwendungen



Transportanker- und Transportsysteme
Ankerschienen- und Verankerungssysteme
Mechanische Betonfertigteilverbindungen
Verankerungssysteme für Betonfassade
Verankerungssysteme für Verbländemauerwerk
Wärmedämmende Anschlüsse
Akustisch gedämmte Anschlüsse
Querkraftdorne
Mechanische Fertigteilverbindungen
Rückbiegeschlüsse und Endverankerungen
Durchstanz- und Querkraftbewehrung

HALFEN HBB Bi-Trapez Box

Die HALFEN HBB bi-Trapez-Box wird als punktueller Auflager der Podestplatten verwendet. Die Kraftübertragung erfolgt durch Elastomerlager. Die Podeste sind monolithisch mit dem Gebäude verbunden. Die trittschalltechnische Dämmung liegt zwischen Podest und Treppenlauf. Die Elemente können sowohl in Orbeton- als auch in Fertigteilelementen in Verwendung mit Beton- oder Mauerwerkswänden eingeplant werden.

Hauptmerkmale und wesentliche Vorteile

- Hochwertige bi-Trapezlager mit allgemeiner bauaufsichtlicher Zulassung
- Höchste Flexibilität durch Boxen für drei Podeststärken (16, 18, 20cm)
- Planungssicherheit durch Typenprüfung für die eingebauten Tragelemente
- Hervorragende Schalldämmeigenschaften über eine große Bandbreite der Auflagerlasten
- Einfacher und schneller Einbau beschleunigt den Bauablauf

Klicken Sie hier für weitere Informationen

- [Produktseite](#)
- [Produktliteratur](#)
- [Montageanleitung](#)
- [Typenprüfung](#)

Verfügbarkeit

- ✓ Asien-Pazifik
- ✓ Europa
- ✗ Nordamerika
- ✗ Naher Osten

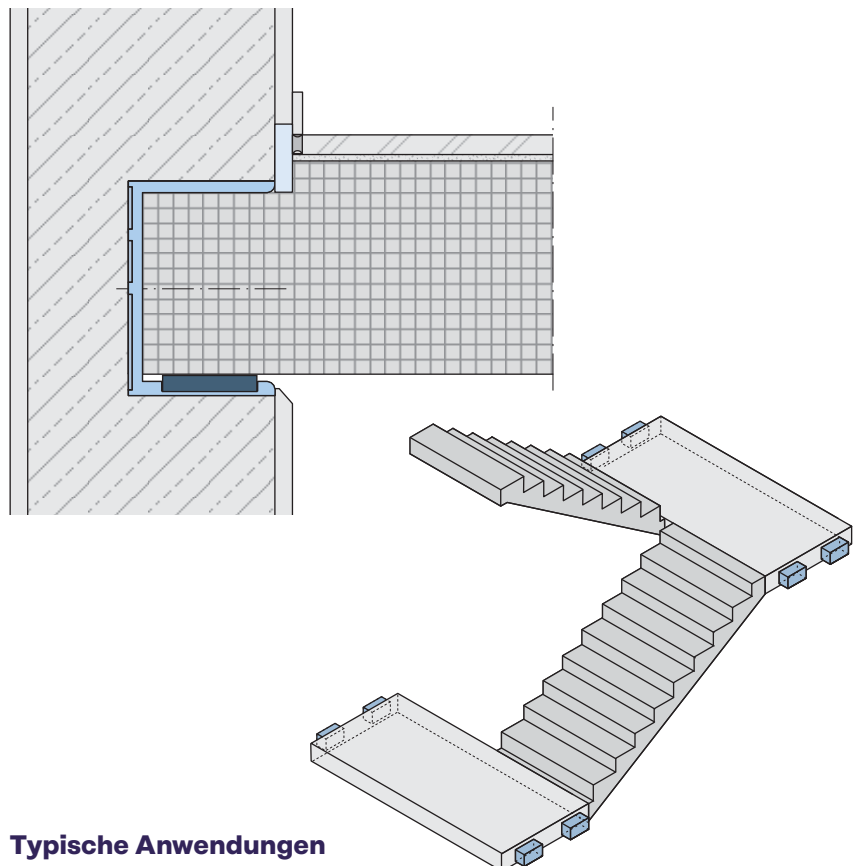

Typische Anwendungen



Querkraftdorne

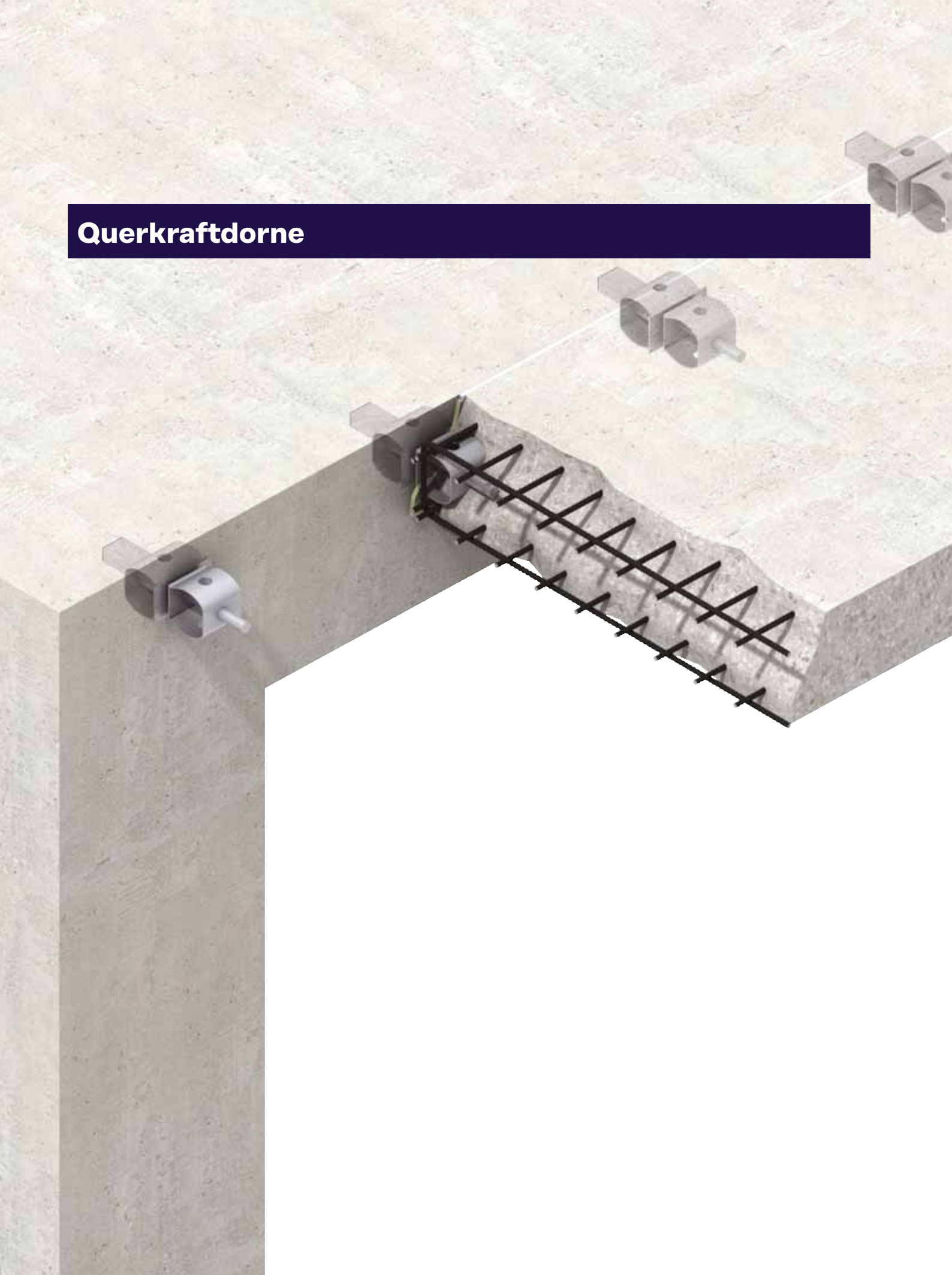

HALFEN HSD Querkraftdorn

Die HALFEN HSD Querkraftdorne werden zur Übertragung von Querkräften in Bauwerksfugen genutzt. Sie dienen der Vermeidung von ungleichmäßigen Setzungen und Höhenversetzen aufgrund unterschiedlicher Verformung innerhalb des Bauteils.

Hauptmerkmale und wesentliche Vorteile

- Einfache Geometrie der Fugenausbildung
- Zeitersparnis durch einfache Schalung und Einbau
- Zeiteinsparung - keine Doppelstützen oder Konsolen erforderlich
- Kosteneinsparung durch abschnittsweise Erstellung der Baukörper
- Bauaufsichtlich zugelassen vom DIBt

Klicken Sie hier für weitere Informationen

- [Produktseite](#)
- [Produktliteratur](#)
- [Zulassungen](#)
- [Montageanleitung](#)

Verfügbarkeit

- ✗ Asien-Pazifik
- ✓ Europa
- ✓ Nordamerika
- ✓ Naher Osten

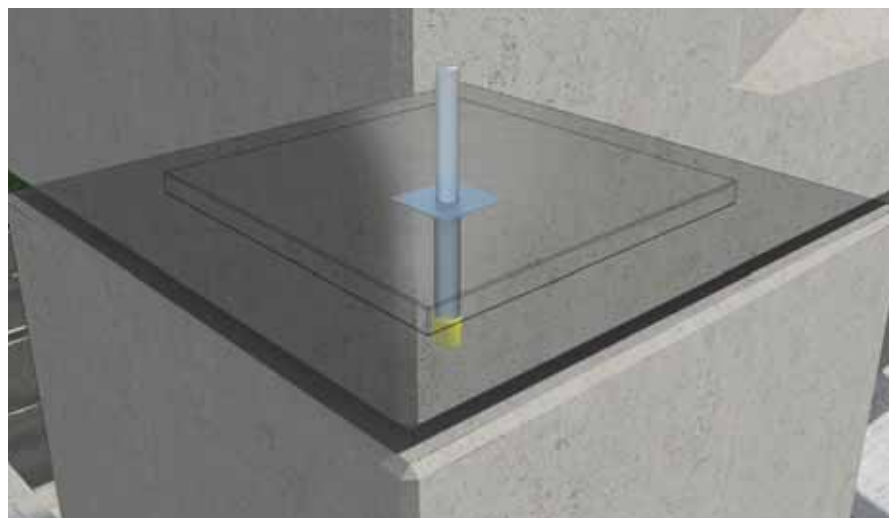
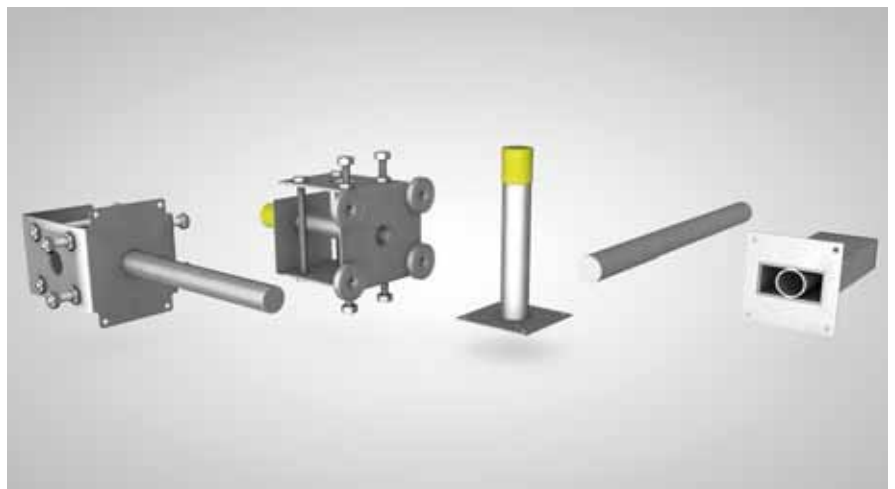

Typische Anwendungen



Ancon HLD Querkraftdorn

Der Ancon HLD ist ein zweiteiliger hochbelastbarer Querkraftdorn zum Übertragen von Lasten an Dehnungsfugen in Beton. Der Dornenteil bewegt sich im Hülseenteil, um Bauwerksbewegungen aufzunehmen. Dieser Querkraftdorn wird in sieben Größen angeboten mit Designkapazitäten von 24kN bis zu über 500kN.

Hauptmerkmale und wesentliche Vorteile

- Hochbelastbares System zur Querkraftübertragung
- Hülseenteil nimmt die Bewegungen auf
- Montage in zwei Schritten garantiert die Ausrichtung
- "Q"-Variante ermöglicht ein seitliches Verschieben und eine Drehbewegung (HLDQ)
- Hergestellt aus korrosionsbeständigem Stahl
- Bemessungssoftware verfügbar
- Schallgedämmter Dornenteil im HLD Sortiment verfügbar

Klicken Sie hier für weitere Informationen

- [Produktseite](#) 

Verfügbarkeit

- ✗ Asien-Pazifik
- ✓ Europa
- ✓ Nordamerika
- ✓ Naher Osten



Typische Anwendungen



- Transportanker- und Transportanker-systeme
- Ankerschienen und Verankerungs-systeme
- Mechanische Betonfertigteil- verbindungen
- Verankerungs-systeme Betonfassade
- Verankerungs-systeme für Verbländmauerwerk
- Wärmedämmende Anschlüsse
- Akustisch gedämmte Anschlüsse
- Querkräftdorne
- Mechanische Fertigteil- verbindungen
- Rückbleigan- schlüsse und Endverankerungen
- Durchstanz- und Querkraftbewehrung

Mechanische Fertigteilverbindungen



HALFEN HUC Universal Connection System



Das HALFEN HUC Universal Connection System ist ein leistungsfähiges System zur Krafteinleitung in Betonbauteile. Es besteht aus einem betonseitigen Stahlbauanschluss HALFEN HSC-B und einem Anschlussbauteil, z.B. der HALFEN HSCC Stahlkonsole.

Hauptmerkmale und wesentliche Vorteile

- Flexibler Anschluss für tragende Verbindungen von Zugsystem, Stahlbauteilen und Fertigteilen an Betonbauteilen
- Schnelle und einfache Montage mit voller Momentenübertragung je nach Anordnung der Verbindung
- Typenprüfung mit allgemeiner bauaufsichtlicher Zulassung (DIBt Z-21.8-1974)
- Stirnplattenanschluss für verzinkte Schrauben oder Schrauben aus nichtrostenden Stählen M12, M14, M16, M20 und M27
- für statische und ermüdungswirksame Lasten
- Mechanische Verbindung nach EN 1993-1-8 mit Toleranzen nach EN 1090-1
- Breites Sortiment an verzinkten HSCC Stahlkonsolen mit CE-Kennzeichnung nach EN 1090-1, -2
- Bemessungssoftware verfügbar

Klicken Sie hier für weitere Informationen

- [Produktseite](#)
- [Produktliteratur](#)
- [Zulassungen](#)
- [Montageanleitung](#)

Verfügbarkeit

- ✗ Asien-Pazifik
- ✓ Europa
- ✗ Nordamerika
- ✓ Naher Osten

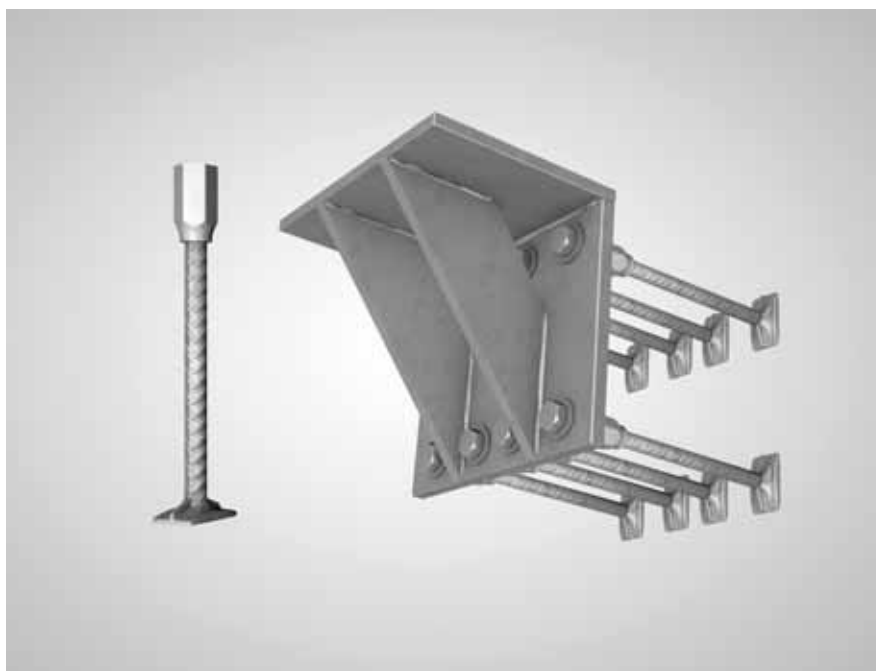

Typische Anwendungen



Transportanker- und Transportankersysteme
Ankerschienen und Verankerungssysteme
Mechanische Betonfertigteilverbindungen
Verankerungssysteme Betonfassade
Verankerungssysteme für Verbländmauerwerk
Wärmedämmende Anschlüsse
Akustisch gedämmte Anschlüsse
Querkraftdorne
Mechanische Fertigteilverbindungen
Bewehrungsanschlüsse mit Stab
Rückbiegeanschlüsse und Endverankerungen

HALFEN HBS-05 Bewehrungsschraubanschluss



Der HALFEN HBS-05 Bewehrungsschraubanschluss ist eine sichere und zuverlässige Methode zur Verbindung von Bewehrungsstäben. Die Verwendung hochwertiger Ausgangsmaterialien sowie die hohe Fertigungsqualität an den zertifizierten Produktionsstandorten von Leviat garantieren gleichbleibend hohe Sicherheit und Qualität der Produkte von HALFEN.

Hauptmerkmale und wesentliche Vorteile

- Erdbebensicheres mechanisches Verbindungssystem für Bewehrungsstäbe
- Zahlreiche internationale und landesspezifische Zulassungen bestätigen die Performance
- Umfangreiches Lieferprogramm für Stabdurchmesser ab 12-32mm
- Umfangreiches Zubehör- und Typenprogramm, um all Ihre Anforderungen hinsichtlich der Bewehrungsanschlüsse zu lösen



Klicken Sie hier für weitere Informationen

- [Produktseite](#)
- [Produktliteratur](#)
- [Zulassungen](#)
- [Montageanleitung](#)

Verfügbarkeit

- X Asien-Pazifik
- ✓ Europa
- X Nordamerika
- X Naher Osten



More Information

- Produktliteratur
- Zulassungen
- Montageanleitung

Typische Anwendungen



HALFEN DEMU Bewehrungsschraubanschluss



Die HALFEN DEMU Bewehrungsschraubanschlüsse sind für die mechanische Verbindung von Bewehrungsstahlstäben in Betonstrukturen bestimmt. Mit unterschiedlichen Produktvarianten, Durchmessern und verschiedenen Biegeformen decken sie einen großen Anwendungsbereich ab.

Hauptmerkmale und wesentliche Vorteile

- Tragfähigkeit der Bewehrung wird zu 100 % übertragen
- Umfangreiches Lieferprogramm für Stabdurchmesser ab 12-40mm

Klicken Sie hier für weitere Informationen

- [Produktseite](#)
- [Zulassungen: auf Anfrage](#)
- [Montageanleitung](#)

Verfügbarkeit

- ✗ Asien-Pazifik
- ✓ Europa
- ✗ Nordamerika
- ✗ Naher Osten



Typische Anwendungen



- Transportanker- und Transportanker-systeme
- Ankerschienen- und Verankerungs-systeme
- Mechanische Betonfertigteil-verbindungen
- Verankerungs-systeme Betonfassade
- Verankerungs-systeme für Verbländmauerwerk
- Wärmedämmende Anschlüsse
- Akustisch gedämmte Anschlüsse
- Querkraftdorne
- Mechanische Fertigteil-verbindungen
- Rückbiegean-schlüsse und Endverankerungen
- Durchstanz- und Querkraftbewehrung

MOMENT MGC Grout Coupler System

MOMENT

Der MOMENT Grout Coupler wird verwendet, um Betonfertigteile miteinander zu verbinden. Er besteht aus einer robusten einteiligen Stahlhülse, die sich für alle Bauanwendungen eignet, die dann mit einem hochfesten, fließfähigen Schwundausgleichsmörtel gefüllt wird, um eine Verbindung zwischen dem Anschlusseisen und der Bewehrungsanschlusshülse zu erstellen.

Hauptmerkmale und wesentliche Vorteile

- Bei der Verwendung mit unserem speziellen Mörtel kann dieser Bewehrungsanschluss sehr hohe Lasten tragen
- Der sechseckige Gewindebereich sorgt für eine sichere Befestigung des verpressten Halb-Bewehrungsanschlusses an dem Bewehrungsstab
- Verfügbar für Bewehrungsstab-Durchmesser von 12-40mm
- Der verpresste Voll-Bewehrungsanschluss kann entweder für Verbindungen von Fertigteilen oder für Verbindungen vor Ort verwendet werden, wo eine zusätzliche Toleranz erforderlich ist, oder wenn die Bewehrungsstäbe nicht mit Gewinden versehen werden können

Klicken Sie hier für weitere Informationen

- [Produktseite](#) 

Verfügbarkeit

- ✓ Asien-Pazifik
- ✗ Europa
- ✗ Nordamerika
- ✓ Naher Osten



Typische Anwendungen



Rückbiegeanschlüsse und Endverankerungen

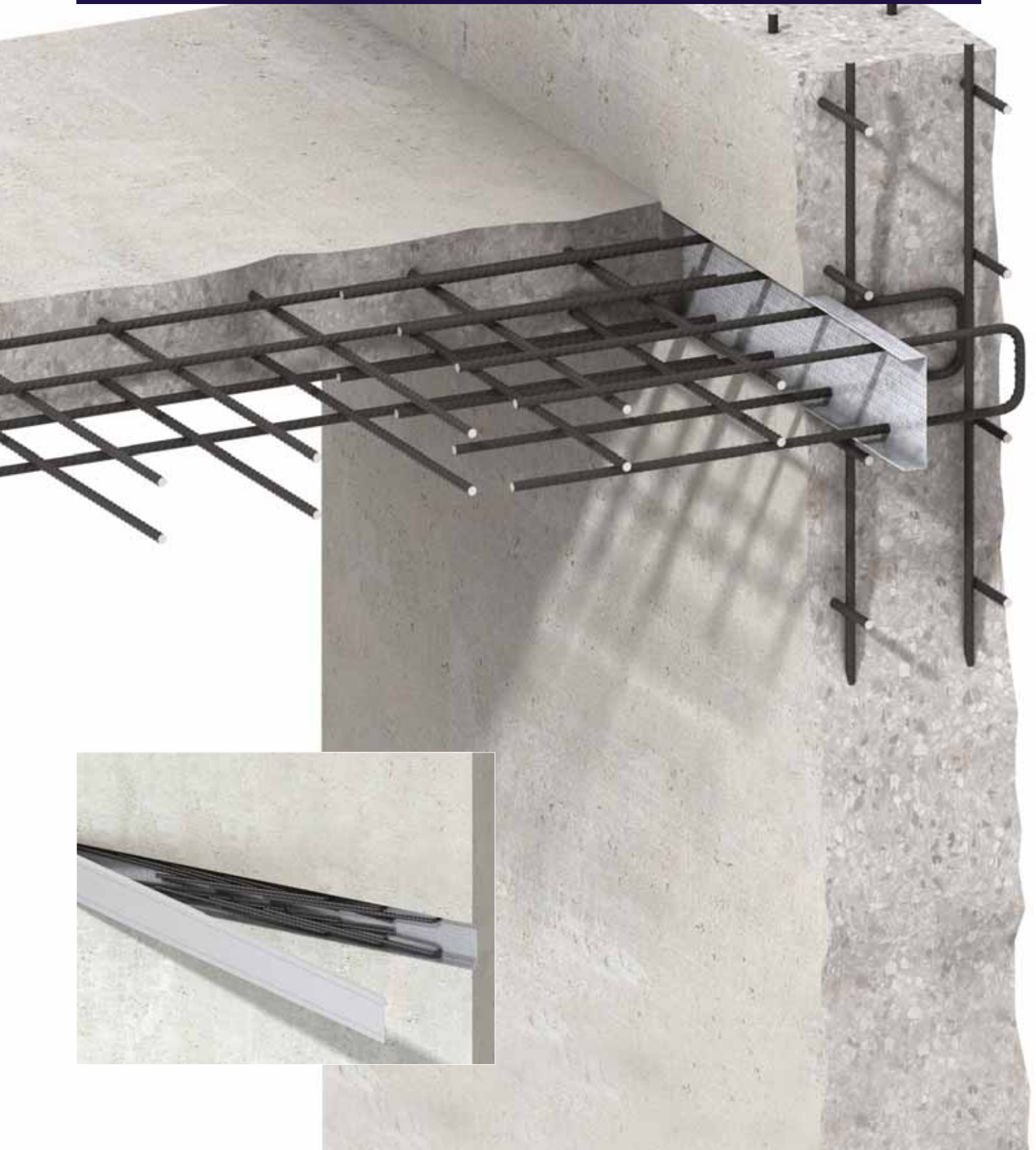

HALFEN HSC Stud Connector



Der HALFEN HSC Stud Connector ist ein zugelassener Bewehrungsanker, der für die Verankerung in Beton optimiert worden ist. Die vollständige Verankerung der Bewehrung kann bei extrem geringen Verankerungslängen erzielt werden.

Hauptmerkmale und wesentliche Vorteile

- Innovatives Ankerkopfdesign sorgt für optimale Ausrichtung und Ausnutzung der Platzverhältnisse
- Einfache Platzierung, da die Stäbe nicht mehr gebogen werden müssen
- Reduzierung der Stahlmenge durch kleinere Verankerungslängen
- Verfügbar für Bewehrungsstäbe mit einem Durchmesser von 12mm-25mm
- DIBt Zulassung Z-21.8-1973
- Für statische und ermüdungswirksame Lasten
- Bemessungskonzept für Konsolen und Rahmenendknoten nach EN 1992-1-1
- Bemessungssoftware verfügbar



Klicken Sie hier für weitere Informationen

- [Produktseite](#)
- [Produktliteratur](#)
- [Zulassungen](#)
- [Montageanleitung](#)

Verfügbarkeit

- ✗ Asien-Pazifik
- ✓ Europa
- ✗ Nordamerika
- ✓ Naher Osten



Typische Anwendungen



HALFEN HBT Rückbiegeanschluss



Die HALFEN HBT Rückbiegeanschlüsse ermöglichen die einfache und rationelle Verbindung von Stahlbetonbauteilen, die in unterschiedlichen Phasen betoniert werden. So können Decken, Wände oder Treppen nachträglich hergestellt und kraftschlüssig verbunden werden.

Hauptmerkmale und wesentliche Vorteile

- Mehr Planungssicherheit durch allgemeine bauaufsichtliche Zulassung basierend auf Tragfähigkeitsversuchen
- Typengeprüfte Tragfähigkeitstabellen
- Vereinfachtes Bemessungskonzept Beanspruchung längs zur Fuge / Beanspruchung quer zur Fuge
- Standardausführung sowohl für konstruktive Anschlüsse als auch für statisch relevante Anschlüsse – keine Verwechslungsgefahr auf der Baustelle oder im Fertigteilwerk
- Bügel (8mm, 10mm, 12mm) aus Betonstahl B500B (Edelstahl B500 NR auf Anfrage)
- HBD Kasten aus verzinktem und speziell profiliertem Stahlblech, vorgestanzte Öffnungen im Deckel zum einfachen Öffnen
- Reduzierte Kastenhöhen – ideal für schlanke Bauteile

Klicken Sie hier für weitere Informationen

- [Produktseite](#)
- [Produktliteratur](#)
- [Zulassungen](#)
- [Montageanleitung](#)

Verfügbarkeit

- ✗ Asien-Pazifik
- ✓ Europa
- ✗ Nordamerika
- ✗ Naher Osten

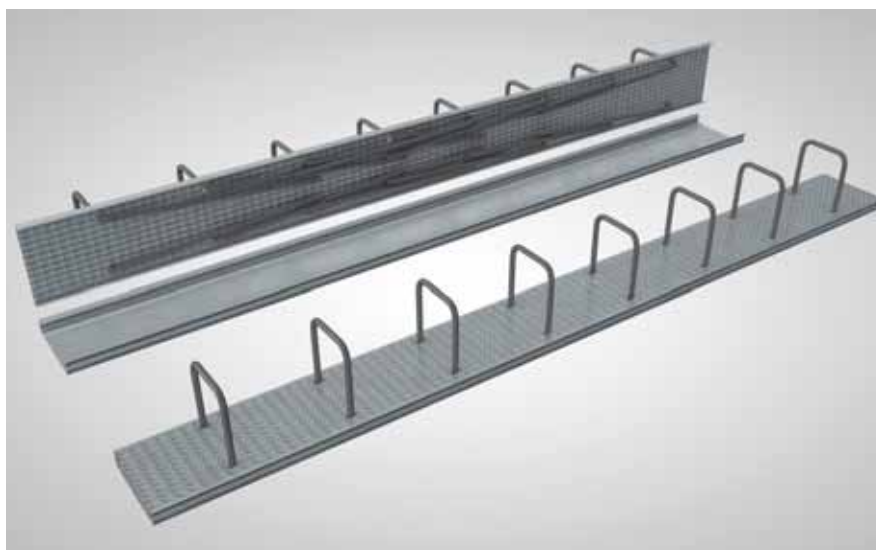

Typische Anwendungen



Transportanker- und Transportsysteme
Ankerschienen- und Verankerungssysteme
Mechanische Betonfertigteilverbindungen
Verankerungssysteme Betonfassade
Verankerungssysteme für Verblendmauerwerk
Wärmedämmende Anschlüsse
Akustisch gedämmte Anschlüsse
Querkraftdorne
Mechanische Fertigteilverbindungen
Rückbiegeanschlüsse und Endverankerungen
Durchstanz- und Querkraftbewehrung

PLAKA Profilarc Rückbiegeanschluss

PLAKA

Der PLAKA HBT Rückbiegeanschluss ermöglicht die einfache und rationelle Verbindung von Stahlbetonbauteilen, die in unterschiedlichen Phasen betoniert werden. So können Decken, Wände oder Treppen nachträglich hergestellt und kraftschlüssig verbunden werden.

Hauptmerkmale und wesentliche Vorteile

- Einfach zu konstruieren, indem die Bewehrungsstäbe geradegebogen werden
- Stabdurchmesser 8, 10 und 12mm in verschiedenen Bügeltypen für ein- und zweilagige Anschlüsse lieferbar

Klicken Sie hier für weitere Informationen

- [Produktseite](#)

Verfügbarkeit

- ✗ Asien-Pazifik
- ✓ Europa
- ✗ Nordamerika
- ✓ Naher Osten



Typische Anwendungen



A photograph showing a concrete slab with a complex reinforcement structure. The structure consists of multiple vertical and horizontal steel bars (rebar) that are bent and hooked to form a grid. The bars are embedded in the concrete. A dark blue banner with white text is overlaid on the top part of the image.

Durchstanz- und Querkraftbewehrung

HALFEN HDB

Durchstanz- und Querkraftbewehrung



Die aus einer Montageleiste mit aufgeschweißten Doppelkopfbolzen bestehenden HALFEN HDB Leisten werden als Durchstanz- und Querkraftbewehrung verwendet. HALFEN HDB Dübelleisten werden als Systemelemente mit kurzen Lieferzeiten geliefert. Sie erhalten die Dübelleisten als Komplettlemente, die auf Anfrage auftragsbezogen hergestellt werden. Sie werden bevorzugt nach dem Verlegen der Flächenbewehrung von oben eingesetzt.

Hauptmerkmale und wesentliche Vorteile

- Europäisch technische Bewertung ETA 12/0454
- Zugelassen für Flachdecken, Fundamente und Bodenplatten ab einer Höhe von 180mm
- Für Normalbeton der Festigkeitsklassen C20/25 bis C50/60
- Für vorwiegend ruhende und dynamische Lasten

Klicken Sie hier für weitere Informationen

- [Produktseite](#)
- [Produktliteratur](#)
- [Zulassungen](#)
- [Montageanleitung](#)

Verfügbarkeit

- X Asien-Pazifik
- ✓ Europa
- X Nordamerika
- X Naher Osten



Typische Anwendungen



HALFEN HDB-S Querkraftbewehrung



Die HALFEN HDB-S Dübelleiste besteht aus geschmiedeten Doppelkopfkankern. Eine Montageleiste, die durch Heftschweißungen auf den Ankerköpfen befestigt ist, verbindet die Einzelanker zur Dübelleiste.

Die HALFEN HDB-S Dübelleisten werden bevorzugt nach dem Verlegen der Flächenbewehrung von oben eingesetzt. Durch die Anordnung der Einzelelemente in Reihen hintereinander können schnell große Flächen bewehrt werden.

Hauptmerkmale und wesentliche Vorteile

- Allgemein bauaufsichtlich zugelassen vom DIBt Nr. Z-15.1-249
- Für Normalbeton der Festigkeitsklassen C20/25 bis C50/60
- Für vorwiegend ruhende und dynamische Lasten
- Europäische Technische Bewertung (ETA-12/0454)

Klicken Sie hier für weitere Informationen

- [Produktseite](#)
- [Produktliteratur](#)
- [Zulassungen](#)
- [Montageanleitung](#)

Verfügbarkeit

- ✗ Asien-Pazifik
- ✓ Europa
- ✗ Nordamerika
- ✗ Naher Osten



Typische Anwendungen



Transportanker- und Transportanker-systeme
Ankerschienen und Verankerungs-systeme
Mechanische Betonfertigteil- verbindungen
Verankerungs-systeme Betonfassade
Verankerungs-systeme für Verblendmauerwerk
Wärmedämmende Anschlüsse
Akustisch gedämmte Anschlüsse
Querkräftdorne
Mechanische Fertigteil- verbindungen
Bewehrungs- anschlüsse mit Stab
Durchstanz- und Querkräftbewehrung

HALFEN HDB-F Querkraftbewehrung für Filigranplatten



Die HALFEN HDB-F Dübelleisten werden nachträglich von oben nach der unteren Bewehrung eingebaut. Die Doppelkopfanker sind einzeln drehbar, sodass die Abstandshalter passend ausgerichtet werden können. Die demontierbare Montageleiste liegt oberhalb der Gitterträger.

Hauptmerkmale und wesentliche Vorteile

- Ideal für den Einbau in Filigranplatten im Fertigteilwerk.
- Für Normalbeton der Festigkeitsklassen C20/25 bis C50/60
- Für vorwiegend ruhende und dynamische Lasten
- Europäisch Technische Bewertung ETA-12/0454

Klicken Sie hier für weitere Informationen

- [Produktseite](#)
- [Produktliteratur](#)
- [Zulassungen](#)
- [Montageanleitung](#)

Verfügbarkeit

- ✗ Asien-Pazifik
- ✓ Europa
- ✗ Nordamerika
- ✗ Naher Osten

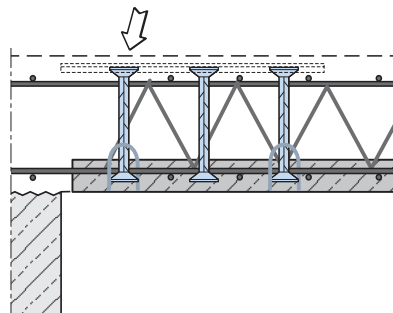
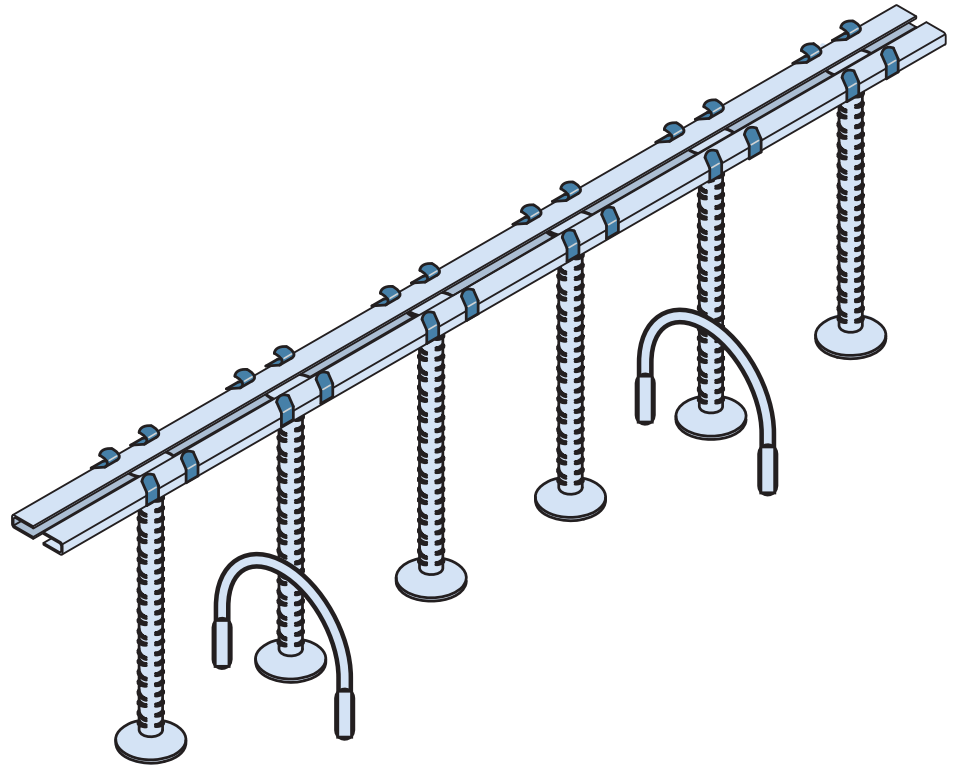

Typische Anwendungen



Weltweite Kontakte zu Leviat

Australien

98 Kurrajong Avenue,
Mount Druitt, Sydney, NSW 2770
Tel.: +61 - 2 8808 3100
E-Mail: info.au@leviat.com

Belgien

Industrielaan 2
1740 Ternat
Tel.: +32 - 2 - 582 29 45
Email: info.be@leviat.com

China

Room 601 Tower D, Vantone Centre
No. A6 Chao Yang Men Wai Street
Chaoyang District
Beijing · P.R. China 100020
Tel.: +86 - 10 5907 3200
E-Mail: info.cn@leviat.com

Deutschland

Liebigstraße 14
40764 Langenfeld
Tel.: +49 - 2173 - 970 - 0
E-Mail: info.de@leviat.com

Finnland

Vädursgatan 5
412 50 Göteborg / Schweden
Tel.: +358 (0)10 6338781
E-Mail: info.fi@leviat.com

Frankreich

Carré Pleyel
5, Rue Pleyel
93200 Saint Denis
Tel: +33 (0)5 34 25 54 82
E-mail: info.fr@leviat.com

Indien

Unit S4, 902, A Wing,
Lodha iThink Techno Campus Building,
Panchpakhadi, Pokharan Road 2,
Thane, 400606
Tel.: +91-022 695 33700
E-Mail: info.in@leviat.com

Italien

Via F.lli Bronzetti 28
24124 Bergamo
Tel.: +39 - 035 - 0760711
E-Mail: info.it@leviat.com

Malaysia

28 Jalan Anggerik Mokara 31/59
Kota Kemuning,
40460 Shah Alam Selangor
Tel.: +603 - 5122 4182
E-Mail: info.my@leviat.com

Neuseeland

246D James Fletcher Drive, Otahuhu,
Auckland 2024
Tel.: +64 - 9 276 2236
E-Mail: info.nz@leviat.com

Niederlande

Slachthuisweg 10
7556 AX Hengelo
Tel.: +31 - 74 - 267 14 49
E-Mail: info.nl@leviat.com

Österreich

Leonard-Bernstein-Str. 10
Saturn Tower, 1220 Wien
Tel.: +43 - 1 - 259 6770
E-Mail: info.at@leviat.com

Philippinen

27F Office A, Podium West Tower,
12 ADB Avenue, Ortigas Center
Mandaluyong City, 1550
Tel.: +63 - 2 7957 6381
E-Mail: info.ph@leviat.com

Polen

ul. Głogowska 151
60-206 Poznań
Tel.: +48 - 61 - 622 14 14
E-Mail: info.pl@leviat.com

Schweden

Vädursgatan 5
412 50 Göteborg
Tel.: +46 - 31 - 98 58 00
E-Mail: info.se@leviat.com

Schweiz

Hertistrasse 25
8304 Wallisellen
Tel.: +41 (0)800 22 66 00
E-Mail: info.ch@leviat.com

Singapur

10 Benoi Sector,
Singapore 629845
Tel.: +65 - 6266 6802
E-Mail: info.sg@leviat.com

Spanien

Polígono Industrial Santa Ana
c/ Ignacio Zuloaga, 20
28522 Rivas-Vaciamadrid
Tel.: +34 - 91 632 18 40
E-Mail: info.es@leviat.com

Tschechien

Business Center Šafránkova
Šafránkova 1238/1
155 00 Praha 5
Tel.: +420 - 311 - 690 060
E-Mail: info.cz@leviat.com

USA / Kanada

6467 S Falkenburg Road
Riverview, FL 33578
Tel.: (800) 423-9140
E-Mail: info.us@leviat.com

Vereinigte Arabische Emirate

RA08 TB02, PO Box 17225
JAFZA, Jebel Ali, Dubai
Tel.: +971 (0)4 883 4346
E-Mail: info.ae@leviat.com

Vereinigtes Königreich

President Way,
President Park,
Sheffield S4 7UR
Tel.: +44 - 1582 - 470 300
E-Mail: info.uk@leviat.com

Für nicht aufgeführte Länder

E-Mail: info@leviat.com

Hinweise zu diesem Katalog

© Urheberrechtlich geschützt. Die in dieser Publikation enthaltenen Konstruktionsbeispiele und Angaben dienen einzig und allein als Anregungen. Bei jeglicher Projektausarbeitung müssen entsprechend qualifizierte und erfahrene Fachleute hinzugezogen werden. Die Inhalte dieser Publikation wurden mit größtmöglicher Sorgfalt erstellt. Dennoch übernimmt Leviat keinerlei Haftung oder Verantwortung für Ungenauigkeiten oder Druckfehler. Technische und konstruktive Änderungen vorbehalten. Mit einer Philosophie der ständigen Produktentwicklung behält sich Leviat das Recht vor, das Produktdesign sowie Spezifikationen jederzeit zu ändern.

Leviat®